

**1. Esquema del Sistema de Cultivo**

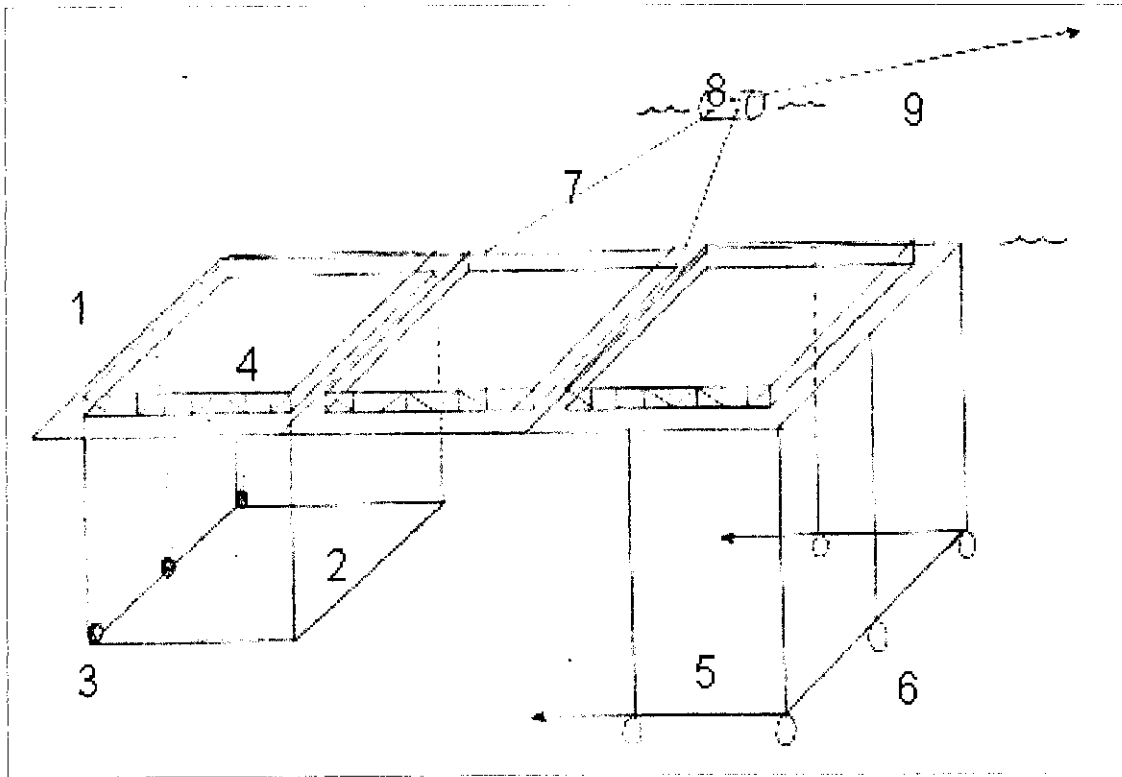

**Referencias:**

- 1- Estructura flotante para cada balsa-jaula:  
 4 Pasarelas ensambladas de hierro galvanizado, con piso antideslizante y baranda reforzada. (Dimensiones: 11,5 mts. de largo, 0,6 mts. de ancho y 0,75 mts. de alto de pasarela)  
 16 flotadores de telgopor recubiertos con bidím y brea. (Dimensiones: 1 x 0,5 x 0,5 mts)
- 2- Jaula de red para cultivo. Hilo de perlón de 2 mm. en mallas de 1 ½" y ¾".
- 3- Contrapesos plásticos cargados con arena. Peso: 15 kg. c/u. Cantidad: 10 por jaula.
- 4- Red pajarrera. Hilo de perlón o nylon de 1mm. y malla de 8 cm.
- 5- Red lobera alrededor de las jaulas. Hilo de perlón o nylon de 2 mm. y malla de 20 cm. de nudo a nudo. Con relingas horizontales y verticales para adición de lastre.
- 6- Lastre de 30 kg. para tensado. Cantidad: 14.
- 7- Cabo balsas-boya, de perlón de 1" y 10 mts. de largo. (2 por boya, 4 boyas en total)
- 8- Boya de hierro galvanizado, volumen 1000 lts. (4 en total)
- 9- Cabo boya-ancla. Ancla de 300 kg. con 3 mts. de cadena de 1". (4 en total)

2. Batimetría del Sitio de Cultivo

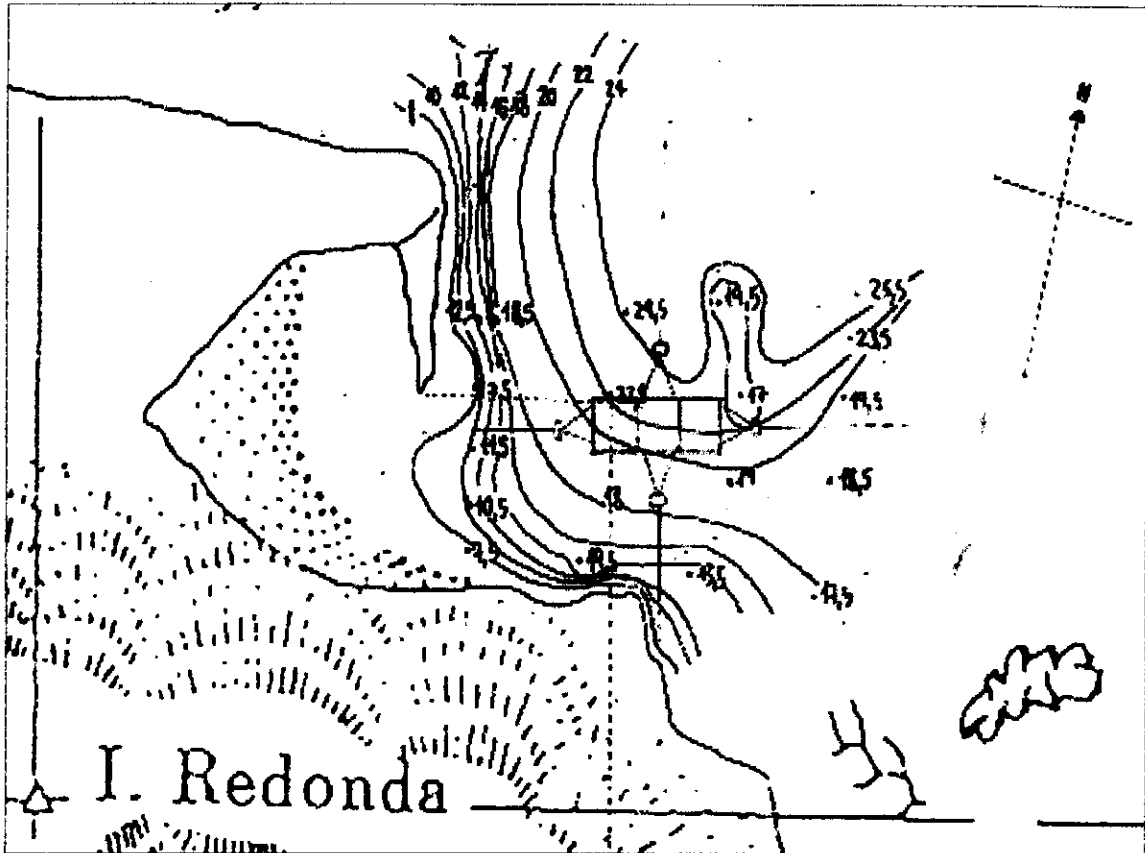

### 3. Armado del Sistema de Cultivo en Bahía Golondrina



### 4. Detalle de las pasarelas

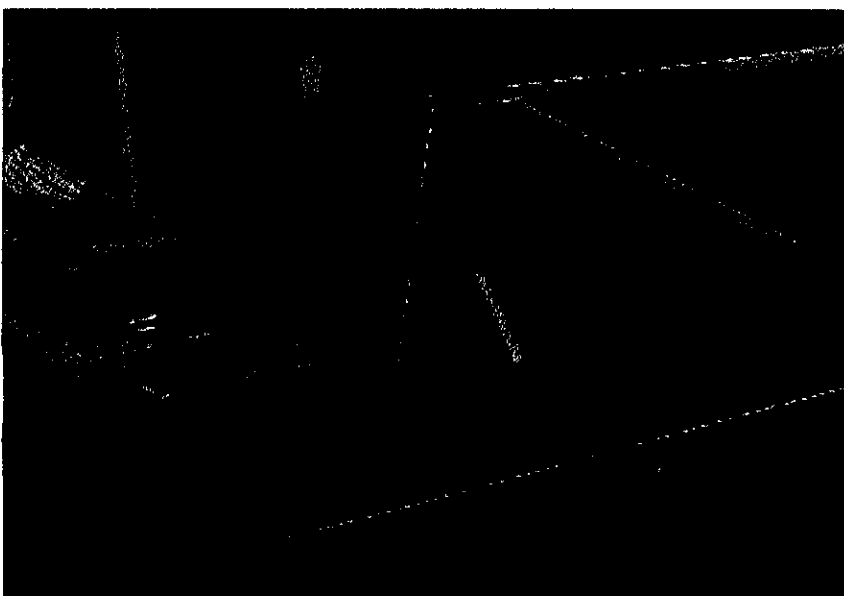

5. Traslado de sistemas con embarcación "Drake"

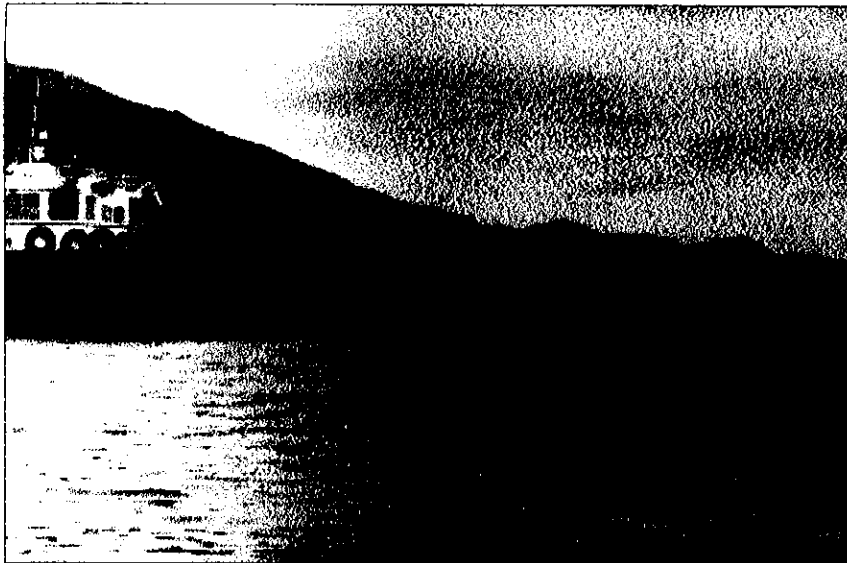

6. Sistema de fondeo. Anclas, cadena, boyas y cabos.



**7. Aclimatación de Peces en jaula de traslado.**



**8. Traslado de Peces con botes semirígidos.**

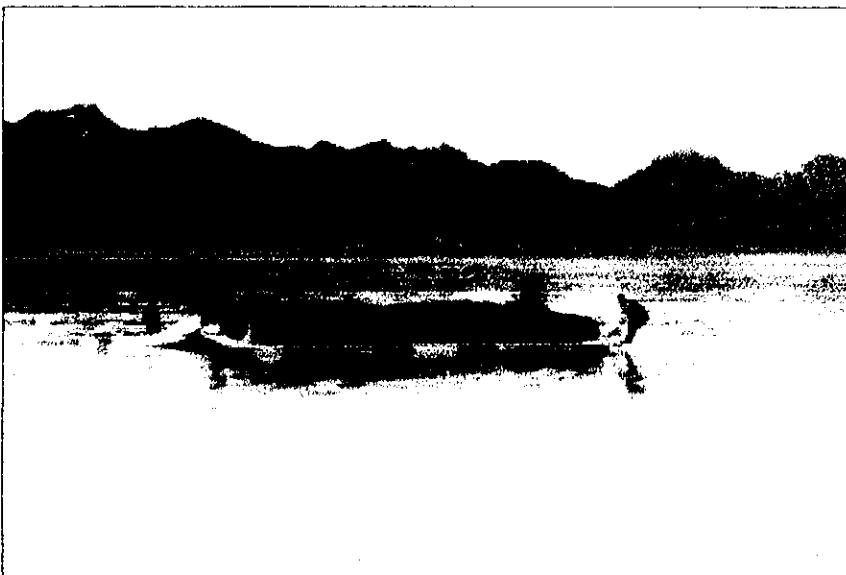

9. Producto al momento del procesamiento.

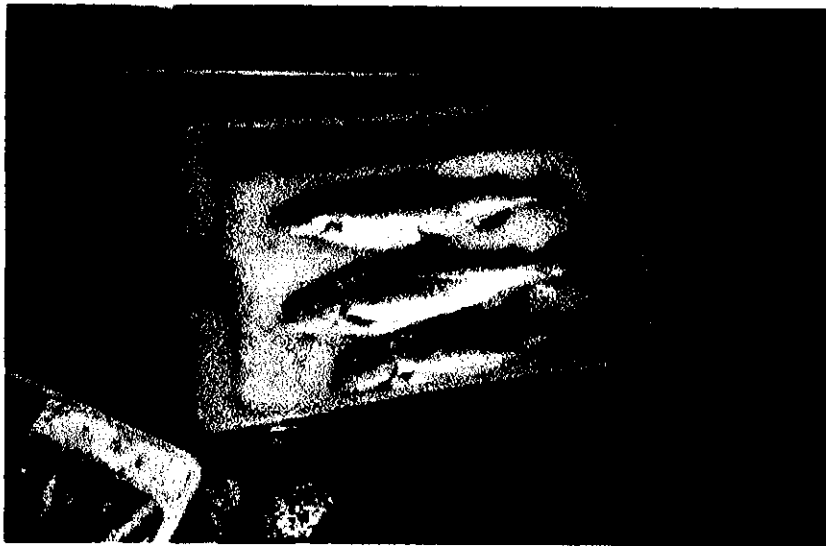

10. Detalle del producto finalizado.

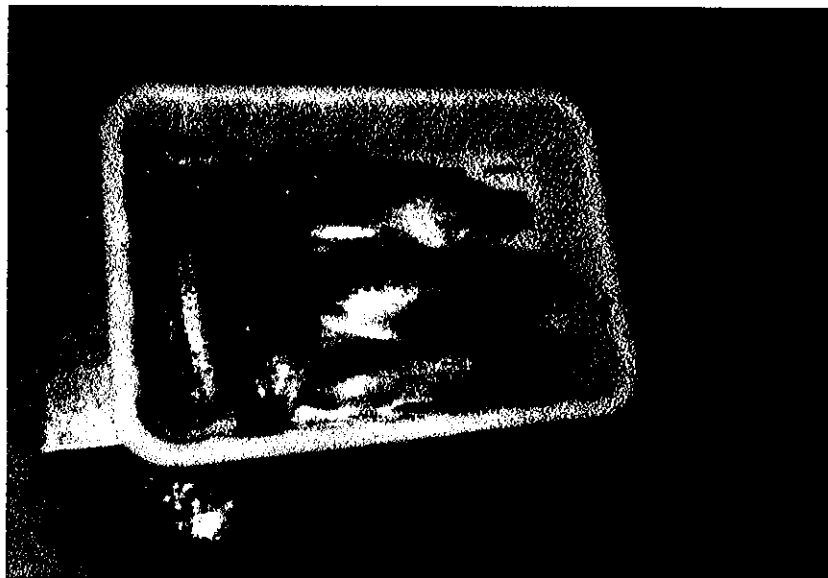

11. Método de fileteado y Valoración del color del músculo.







**CONTENIDO:****Agradecimientos****1. Introducción****2. Antecedentes****3. Desarrollo del Proyecto****3.1 Primera Etapa****3.1.1 Prospección y selección de Sitios de Cultivo****3.2 Segunda Etapa****3.2.1 Sistema de Cultivo****3.2.2 Origen y características de los Peces****3.2.3 Aclimatación de los Peces****3.2.4 Cultivo en Agua de Mar****a) Alimentación****b) Manejo del Lote****c) Programa Sanitario****3.2.5 Cosecha y Procesamiento****3.2.6 Selección del Plantel de Reproductores****4. Resultados****4.1 Características del Sistema de Cultivo****4.2 Aclimatación y evolución de los peces****4.3 Crecimiento****4.4 Rendimiento del alimento****4.5 Mortalidades****4.6 Producto Final****4.6.1 Rendimiento****4.6.2 Calidad**

## **5. Costos de Peces y Sistemas de Cultivo**

## **6. Conclusiones**

### **Anexos**

#### **Gráficos**

- 1- Comparación de temperaturas mensuales en el mar y agua dulce**
- 2- Comparación del crecimiento en el mar y agua dulce**
- 3- Fotoperíodo mensual en Tierra del Fuego**
- 4- Cuadro y Curva de crecimiento de EC.1**
- 5- Cuadro y Curva de crecimiento de EC.2**
- 6- Cuadro y Curva de crecimiento de EC.3**
- 7- Curva de crecimiento en el Canal Beagle (mar'98 – jul'99)**

#### **Tablas**

- 1- Planillas de producción de EC.1**
- 2- Planillas de producción de EC.2 (subgrupos "Grandes" y "Chicas")**
- 3- Planillas de producción de EC.3 (subgrupos "Grandes", "Medianas" y "Chicas")**
- 4- Datos de cosecha y procesamiento**
- 5- Procesamiento: Datos comparativos de calidad**

#### **Fotografías:**

- 1- Esquema del Sistema de Cultivo**
- 2- Batimetría de Caleta "Vito Dumas"**
- 3- Armado del Sistema de Cultivo en Bahía Golondrina**
- 4- Detalle de las pasarelas**
- 5- Traslado de sistemas a Isla Redonda**
- 6- Sistema de fondeo. Anclas, cadena, boyas y cabos**
- 7- Aclimatación de Peces en jaula de traslado**
- 8- Traslado de Peces con botes semirígidos**
- 9- Producto al momento del procesamiento**
- 10- Detalle del producto finalizado**
- 11- Método de fileteado y valoración del color del músculo**
- 12- Tabla de coloración. Valores observados**

**DIRECCION DE PESCA Y ACUICULTURA**  
**A N E X O III**

COTO	Arancel (Decreto N° 2224/96)		NUMERO DE CAÑAS (Por día)	CANON DE USO IMPORTE POR TEMPORADA					
				94/95	95/96	96/97	97/98	98/99	99/00
ESTANCIA MARIA BEHETY	21 o más	\$6.000	40	600	600	3000 365	6000	6000	6000
PRIMERA ARGENTINA S.A.G. Y F. JOSE MENENDEZ	0 a 9	\$1.000	9	600	600	1000	1000	1000	1000
LANAMERICA C.C. E I.S.A. Ea. LA RETRANCA	10 a 20	\$3.000	10	600	600	3000	3000	3000	
Ea. MARIA LUISA	0 a 9	\$1.000	9	600	600				1000
Ea. AURELIA	0 a 9	\$1.000	9	600	600	1000	1000	1000	1000
Ea. SAN JOSE	0 a 9	\$1.000	9	600	600	1000	1000	1000	1000
JARILLARES S.A.G.A. EA. DESPEDIDA	10 a 20	\$3.000	20	600		3000	3000		
Ea. DON MATIAS (Ex DOBLE R)	0 a 9	\$6.000	9	600					1000

108

# • PUNTO 16

•

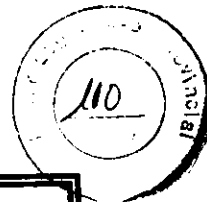

**PAUTAS PARA EL MANEJO SUSTENTABLE DEL  
ERIZO COMESTIBLE, *Loxechinus albus***

**PATRICIA M. ORLER**

**INFORME TECNICO**

solicitado por

**PROVINCIA DE TIERRA DEL FUEGO, ANTARTIDA  
E ISLAS DEL ATLANTICO SUR  
MINISTERIO DE ECONOMIA  
SUBSECRETARIA DE RECURSOS NATURALES  
Y AMBIENTE HUMANO**

**Ushuaia, 3 de junio de 1997**



**Nota:**

A modo de protección mutua para el cliente, el público y el autor, todo el texto y figuras del presente informe son suministradas como información confidencial a la Subsecretaría de Recursos Naturales y Ambiente Humano, dependiente del Ministerio de Economía de la Provincia de Tierra del Fuego, Antártida e Islas del Atlántico Sur, para un proyecto específico. La autorización para el uso y/o publicación de los datos, conceptos, recomendaciones o resumen de este informe es reservada y condicionada a la aprobación escrita del autor.

## INDICE

I.- RESUMEN	1
II.- INTRODUCCION	4
III.- MATERIAL Y METODOS	6
IV.- RESULTADOS	7
V.- DISCUSION	8
V.1.- Ciclo reproductivo de <i>L. albus</i>	8
V.2.- Manejo sustentable del recurso erizo	11
V.2.1.- Antecedentes	11
V.2.2.- Propuestas de manejo de las poblaciones de <i>L. albus</i> del Canal Beagle	12
VI.- RECOMENDACIONES Y SUGERENCIAS	15
VI.1.- Recomendaciones	15
VI.1.1.- Recomendaciones generales	15
VI.1.2.- Recomendaciones específicas	16
VI.2.- Sugerencias	17
VII.- REFERENCIAS	17
VIII.- LEYENDAS DE LAS FIGURAS	21

### ANEXO

#### 1. Figuras

## I.- RESUMEN

El erizo comestible *Loxechinus albus* es un recurso de importancia económica en toda su distribución geográfica, que abarca el litoral rocoso del Océano Pacífico desde Ecuador hasta Tierra del Fuego y el Canal Beagle (Bernasconi, 1953).

La sobreexplotación del erizo en el litoral Pacífico generó un desplazamiento de la pesquería hacia el sur. En los últimos años, se intensificaron las actividades extractivas en la XII Región. La búsqueda de nuevos bancos de pesca ha dirigido la atención a las poblaciones del litoral argentino. A estas presiones se suma la necesidad de favorecer el desarrollo de emprendimientos productivos locales sobre la base de una explotación sustentable de los recursos naturales.

Para establecer un manejo racional del recurso se deben considerar las características biológicas y ecológicas básicas de la especie. Por estos motivos, la primera parte del presente informe técnico se refiere al ciclo reproductivo de una población de *L. albus* del Canal Beagle, límite sur de la distribución geográfica de esta especie. Estos resultados se comparan con las características reproductivas de poblaciones de *L. albus* ubicadas a lo largo de la costa del Océano Pacífico Sur. La información referida a las características reproductivas incluida en el presente informe se basa en el Trabajo de Tesis Doctoral de la autora.

En la segunda parte del informe, se plantean recomendaciones y sugerencias para elaborar un plan de manejo, considerando los estudios referidos al ciclo reproductivo, los antecedentes relativos a la pesquería y a las medidas de administración de la especie adoptadas en Chile, la información suministrada por los pescadores locales y por la Dirección de Pesca y Acuicultura dependiente de la Subsecretaría de Recursos Naturales y Ambiente Humano de la Provincia de Tierra del Fuego, Antártida e Islas del Atlántico Sur, así como las observaciones de campo y laboratorio efectuadas por la autora.

Para el Trabajo de Tesis Doctoral se investigó el ciclo reproductivo de *L. albus*, a través del análisis histológico gonadal y del Índice gonadosomático. Se determinó la acumulación de reservas en las gónadas y gametogénesis durante el otoño, la maduración invernal y las evacuaciones totales o parciales sucesivas desde agosto hasta fines de febrero. Se detectaron tres picos de evacuación, el primero entre agosto-septiembre, el segundo y más importante en noviembre, el tercero y menor en verano. La intensidad de la evacuación, es decir la proporción de evacuaciones totales / parciales, así como la



cantidad de gametas producidas luego de una primera emisión, puede variar anualmente. Se observaron procesos de citólisis ovocitaria y recuperación gonadal durante el verano y principios del otoño. El análisis del patrón reproductivo señala que *L. albus* distribuye los recursos energéticos destinados a la reproducción en un prolongado período de tiempo, generando sucesivas camadas.

Los antecedentes referidos al crecimiento (Bückle *et al.*, 1977; Bustos *et al.*, 1990), las observaciones relativas al reclutamiento y al patrón reproductivo sugieren que la probabilidad de sobrevivir de los juveniles de *L. albus* es variable.

Para establecer un plan de manejo sustentable de las poblaciones de *L. albus* del Canal Beagle, es necesario realizar prospecciones que permitan detectar y caracterizar los bancos del litoral fueguino. Se recomienda establecer la ubicación, extensión, densidad y composición de tamaños de los bancos de la especie. Asimismo, es necesario obtener información referida a la disponibilidad de alimento, tipo de sustrato, exposición al oleaje y otras características que permitan analizar las interacciones ecológicas más significativas para la especie en cada banco.

Para el diseño del muestreo, se recomienda la participación conjunta de un especialista en la biología del recurso y de un profesional con experiencia en la pesquería de invertebrados bentónicos sésiles o de escasa movilidad que presenten distribución agregada, atendiendo a las características de la especie.

En una etapa preliminar, hasta tanto se disponga de la información necesaria para elaborar un plan integrado de manejo, se recomienda establecer un tamaño mínimo de extracción y adoptar medidas que protejan al recurso durante los períodos de maduración y evacuación determinados para la especie en el Canal Beagle. En este sentido, la autoridad responsable puede optar por alguna de las dos alternativas relativas a la duración del período de protección que se sintetizan a continuación.

La primera alternativa consiste en proteger el período caracterizado por el predominio del proceso de maduración en la población y la totalidad del período de evacuación, es decir prohibir la pesquería desde el mes de junio hasta el fin del mes de febrero.

La segunda alternativa consiste en proteger el período caracterizado por el predominio del proceso de maduración en la población y el período más significativo de la

113



evacuación, es decir prohibir la pesquería desde el mes de junio hasta el fin del mes de noviembre.

En el caso de adoptar la segunda alternativa, se recomienda proteger los posibles asentamientos larvales adoptando medidas que tiendan a reducir las alteraciones del sustrato al recolectar los animales durante el período de diciembre a febrero.

Se recomienda establecer disposiciones que permitan supervisar las capturas, las condiciones de transporte, desembarque y procesado del recurso.

Con el objetivo de optimizar el manejo de las poblaciones del recurso erizo se sugiere investigar el efecto de distintas condiciones de exposición y disponibilidad de alimento, así como la distribución de tallas sobre el potencial biótico.



## II.- INTRODUCCION

Las gónadas de *L. albus* son apreciadas por su sabor y por su contenido de sustancias nutritivas en los mercados internacionales (Japón, E.E.U.U., Canadá, Francia, España, etc.). Esta circunstancia convierte a la especie en un recurso de importancia social y económica para Chile. Por ejemplo, en la X Región se obtuvo un retorno de 8 millones de dólares por concepto de exportaciones durante 1985 (Jerez, 1991). La reducción de los bancos naturales motivó la investigación del ciclo reproductivo de poblaciones de la costa chilena. Los resultados indican un ciclo reproductivo anual, con variaciones poblacionales en la época y número de evacuaciones (Gutiérrez y Otsú, 1975; Bückle *et al.*, 1978; Bay-Schmith *et al.*, 1981; Bustos *et al.*, 1990; Zamora y Stotz, 1992).

En general, el período reproductivo de los invertebrados marinos se reduce en las poblaciones de latitudes más altas (Giese y Pearse, 1974). La actividad reproductiva de los equinoideos puede tener un gradiente latitudinal (Pearse, 1969; Chang-Po y Kun-Hsiung, 1981) o ser afectada por fluctuaciones locales o anuales de los factores ecológicos (Gonor, 1973; Pearse, 1980; Andrew, 1986; Russell, 1987; Drummond, 1991).

La sobreexplotación del recurso erizo en el norte y centro de Chile originó un desplazamiento paulatino de la pesquería hacia el sur. A partir de 1976, la actividad extractiva, de procesado y de exportación de este recurso se centralizó en la X y XI Región. Se observó un descenso en los desembarques de la III, VII y VIII Regiones (Bay-Schmith, 1982).

Los desembarques de erizo en la XII Región fueron poco significativos hasta 1988, cuando el desembarque anual superó las 1.500 toneladas. Los desembarques disminuyeron entre 1989 y 1992. Luego, la presión de pesca aumentó notablemente. En 1993, el desembarque anual registrado en la XII Región superó las 7.600 toneladas (SERNAP XII, Programa S.I.E.P).

El aumento de la extracción, así como la reducida información biológica de la especie en la citada Región, motivaron el dictado de nuevas medidas de administración del recurso. Actualmente, la Subsecretaría de Pesca de Chile ha declarado el estado de plena explotación del recurso erizo y, por este motivo, se ha suspendido transitoriamente la inscripción en el Registro Artesanal de la I a la XII Región, en todas sus categorías.

Los datos precedentes ponen de manifiesto que la pesquería del erizo tiene una tendencia a sostener o incrementar los niveles de desembarque mediante la incorporación de nuevas áreas de pesca, tal como lo señalan Bustos y colaboradores (1990).

La situación descrita anteriormente atrae la atención sobre las poblaciones de erizo del litoral del Canal Beagle. Asimismo, circunstancias globales y regionales acrecientan las expectativas centradas en las poblaciones de nuestro litoral.

A nivel global, se registra una disminución de la oferta del producto en los mercados internacionales debido a la actual reglamentación de la pesquería de las especies de equinoideos de valor comercial en otros países (Canadá, Estados Unidos, Francia, etc.). Esta situación se agudiza en determinados periodos del año, particularmente durante la primavera y el verano del Hemisferio Norte, debido al establecimiento de vedas (Nobile, com. personal). Esta situación genera una presión externa sobre la pesquería de *L. albus*.

A nivel regional, surgen presiones locales derivadas de la necesidad de desarrollar emprendimientos productivos sobre la base de la explotación de recursos naturales alternativos. Por ejemplo, generar nuevas posibilidades al sector pesquero artesanal, favoreciendo la diversificación de la pesquería local.

Es importante destacar que *L. albus* tiene una distribución restringida en el litoral argentino, ya que habita en el Estrecho de Magallanes (53° latitud Sur) hasta su entrada Este, en el Canal Beagle (54° 50' latitud Sur), únicamente se encuentra en el Atlántico Sur hasta el norte de Isla de los Estados y el extremo sur oriental de la Isla Grande de Tierra del Fuego (Bahía Thetis, 54° 38' latitud Sur, 65° 13' longitud Oeste), (Bernasconi, 1953; Dayton, 1985). En este sentido, las actividades extractivas que se ejerzan sobre las poblaciones del Canal Beagle pueden tener un impacto considerable sobre los bancos de reproductores y, en consecuencia, sobre las reservas genéticas de la especie en nuestro país.

*L. albus* pertenece a la familia Strongylocentrotidae, grupo de equinoideos que tienen bajas tasas de crecimiento en el estado adulto (Lawrence y Lane, 1982). Los datos obtenidos por Buckle y colaboradores (1977), a partir de experiencias de cultivo de *L. albus* llevadas a cabo en Chiloé, indican un crecimiento de 0,24 milímetros por mes para animales adultos (tamaño promedio inicial: 6,92 centímetros). Bustos y colaboradores (1990) señalan que los juveniles alcanzan tamaños de 3 milímetros en un período de 100 a 150 días en condiciones controladas de cultivo; estiman que los juveniles de 2,5 centímetros de diámetro colectados del medio natural en Chiloé tienen una edad aproximada de 2 años. De acuerdo a lo

expuesto, la tasa de crecimiento de *L. albus* varía con el desarrollo. En términos generales la especie tiene un crecimiento lento, característica que indudablemente agudizará los problemas resultantes de una extracción intensa. 45

La situación descrita enfatiza la necesidad de establecer las bases para una explotación sustentable del recurso erizo en el litoral del Canal Beagle.

Para establecer un manejo racional del recurso se deben considerar las características biológicas y ecológicas básicas de la especie. Por estos motivos, la primera parte del presente informe técnico se refiere al ciclo reproductivo de una población de *L. albus* del Canal Beagle, límite sur de la distribución geográfica de esta especie. Esta información se compara con las características reproductivas de poblaciones de *L. albus* ubicadas a lo largo de la costa del Océano Pacífico Sur.

En la segunda parte del informe, se plantean recomendaciones y sugerencias para elaborar un plan de manejo, considerando los estudios referidos al ciclo reproductivo, los antecedentes relativos a la pesquería y a las medidas de administración de la especie adoptadas en Chile, la información suministrada por los pescadores locales y por la Dirección de Pesca y Acuicultura de la Provincia de Tierra del Fuego, Antártida e Islas del Atlántico Sur, así como las observaciones de campo y laboratorio efectuadas por la autora.

### III.- MATERIAL Y METODOS

La información referida a las características reproductivas incluida en el presente informe se basa en el Trabajo de Tesis Doctoral "Biología reproductiva comparada de *Pseudechinus magellanicus* y *Loxechinus albus*, equinoideos del canal Beagle". La Tesis fue elaborada por la autora del presente informe, dirigida por el Dr. Jorge Calvo y aprobada por la Facultad de Ciencias Naturales y Museo de la Universidad Nacional de La Plata, en noviembre de 1992. Algunos contenidos referidos específicamente a datos del ciclo reproductivo de *L. albus* forman parte del trabajo "Ciclo reproductivo de una población del erizo comestible *Loxechinus albus* del Canal Beagle", aceptado para su publicación por la Revista de Investigaciones Marinas, Universidad Nacional Autónoma de México y Centro de Investigaciones Marinas de la Universidad de la Habana, Cuba.

Para el estudio del ciclo reproductivo, se obtuvieron mensualmente entre 20 y 30 erizos mediante buceo autónomo en una población natural ubicada al sudoeste de la

Península Ushuaia (54° 50' latitud Sur; 68° 20' longitud Oeste), desde abril de 1987 hasta febrero de 1989. Se estableció una escala de madurez sexual sobre la base de las descripciones macro y microscópicas de las gónadas procesadas conforme a los métodos histológicos usuales. Se determinó el ciclo reproductivo de acuerdo a las distribuciones porcentuales de los estadios de madurez, las distribuciones de tallas ovocitarias y las variaciones de los Índices Gonadosomáticos.

Para evaluar el proceso de lisis celular se contaron los ovocitos y ovas en citólisis encontrados al efectuar las mediciones; expresándolos como porcentaje del total de ovocitos medidos. Se empleó el mismo método para calcular la frecuencia de grupos de ovogonias, siguiendo a Gonor (1973).

Las recomendaciones y sugerencias planteadas para elaborar un plan de manejo, se fundamentan en las investigaciones referidas al ciclo reproductivo, los antecedentes relativos a la pesquería en el litoral Pacífico (Bay-Schmith, 1982; Bustos *et al.* 1990; SERNAP XII, Programa S.I.E.P, 1993), las medidas de administración de la especie adoptadas en Chile (Subsecretaría de Pesca de Chile, 1996), la información suministrada por los pescadores locales, los Partes de Pesca Costera correspondientes al año 1996 proporcionados por la Dirección de Pesca y Acuicultura dependiente de la Subsecretaría de Recursos Naturales y Ambiente Humano de la Provincia de Tierra del Fuego, Antártida e Islas del Atlántico Sur, así como en las observaciones de campo y laboratorio efectuadas por la autora.

#### IV.- RESULTADOS

##### CICLO REPRODUCTIVO

La ovogénesis tuvo características similares durante los dos ciclos investigados (Figs. 1a; 2a). Durante el otoño se observó acumulación de reservas en la trama de células accesorias y proliferación ovocitaria, seguida de maduración. En algunas hembras se detuvo la maduración, ya que procesos de citólisis afectaron a ovocitos en maduración y ovas (Fig. 2a: Regresión). Durante el invierno se interrumpió la reabsorción gamética y predominó la maduración.

En agosto se iniciaron los desoves totales o parciales sucesivos, en el último proceso la ovogénesis progresa rápidamente y se observa un reemplazo de las ovas

evacuadas. En septiembre aumentó la frecuencia de desove. En octubre se manifestó un nuevo incremento en el número de hembras maduras seguido de un segundo pico de desove de mayor intensidad, en noviembre. En relación con los procesos de desove, se detectaron diferencias entre los dos ciclos investigados. En el período agosto - octubre de 1987, la frecuencia de desoves totales y parciales fue significativamente menor, y el porcentaje de animales maduros mayor, esta diferencia fue especialmente pronunciada en octubre. La frecuencia de los desoves de primavera fue significativamente mayor en 1988.

En los dos ciclos investigados, se observó una intensa proliferación ovocitaria a fines de primavera. Esta nueva camada ovocitaria evolucionó de diferente manera. En un grupo de hembras los ovocitos alcanzaron la madurez durante el verano; la presencia del estadio Posdesove en enero y febrero indica que estas gametas fueron rápidamente evacuadas. En un segundo grupo se observaron procesos de citólisis, la reabsorción fue muy intensa en algunas hembras (Fig. 2a: Regresión), en otras afectó a parte de los ovocitos vitelogénicos y ovas. El proceso de recuperación ovárica fue significativo durante el verano y continuó durante el otoño. Los porcentajes de ovarios maduros y desovados, así como los procesos de citólisis citados anteriormente indican que las evacuaciones tuvieron reducido alcance poblacional en el verano.

El ciclo testicular fue similar al ciclo ovárico; se observaron etapas sucesivas de espermatogénesis, maduración y acumulación de gametas a través del otoño e invierno (Figs. 1b; 2b). A fines del invierno, se iniciaron procesos simultáneos de evacuación parcial y espermatogénesis, muy frecuentes durante la primavera especialmente en 1987. En la primavera 1988 predominaron las evacuaciones totales. Durante el verano continuaron las evacuaciones, fundamentalmente parciales, y se observó un proceso de recuperación testicular.

## V.- DISCUSION

### V.1.- Ciclo reproductivo de *L. albus*.

Las investigaciones del ciclo reproductivo de *L. albus* describen dos períodos de maduración: invierno - verano y señalan variaciones poblacionales en la época y número



de evacuaciones. En el norte de Chile (22°S), se observa una evacuación masiva entre noviembre - diciembre y dos menores en febrero y abril (Gutiérrez y Otsú, 1975). En Punta Lagunillas (30°S), se observa una evacuación total entre julio y agosto. Procesos de citólisis afectarían a las gametas originadas en la maduración estival (Zamora y Stotz, 1992). En Valparaíso (33°S), las evacuaciones se inician en agosto, son frecuentes en primavera y disminuyen durante el verano; se observa una etapa de reabsorción gamética durante el otoño (Bückle *et al.*, 1978). En Chiloé (42°S), la evacuación principal se produce entre noviembre - diciembre y procesos de lisis celular afectan la maduración durante el verano, según Bay - Schmith y colaboradores (1981). Por el contrario, Bustos y colaboradores (1990) obtienen larvas de *L. albus* entre septiembre y abril en Chiloé (42°-43°S), sugieren que el grado de exposición al oleaje influye sobre la actividad reproductiva de la especie y observan una disminución en picos del IG durante primavera y verano. En Punta Arenas (53° 20'), la evacuación se produce entre agosto - octubre, la reabsorción gamética se inicia en octubre y se extiende hasta marzo - abril (Bay-Schmith *et al.*, 1981).

En el Canal Beagle, las evacuaciones parciales de *L. albus* originarían el descenso gradual del IG (Fig. 1), ya que estas disminuciones en picos son típicas de los animales que realizan evacuaciones múltiples (Giese *et al.*, 1958). Al igual que *L. albus*, algunos equinoideos tienen dos modalidades de evacuación: parciales sucesivas y totales en el mismo período reproductivo (Byrne, 1990; Laegdsgaard *et al.*, 1991). En varias especies de equinoideos la calidad y/o cantidad de alimento disponible influyen en el crecimiento gonadal, en la duración o repetición del período de desove (Gonor, 1973; Pearse, 1980; Keats *et al.*, 1984; Andrew, 1986; Byrne, 1990). Los resultados obtenidos a partir de diferentes condiciones ecológicas, poblaciones naturales y experiencias de cultivo, indican que *L. albus* tiene un incremento en la tasa de alimentación a mediados de primavera (Bückle *et al.*, 1980). De acuerdo a estos antecedentes, es posible que la intensidad de la remaduración de *L. albus* en el Canal Beagle se encuentre relacionada al estado fisiológico de los organismos, así como a la calidad y/o cantidad de los alimentos disponibles durante la primavera, ya que las reservas contenidas en las células accesorias disminuyen luego de una primera emisión gamética. Estas inclusiones son aparentemente indispensables para el crecimiento ovocitario (Walker, 1982). Esta hipótesis sería enfatizada por los datos de Zegers *et al.* (1983) que indican un incremento

(119)

inusual del peso gonádico de *L. albus* durante invierno y primavera, en especímenes alimentados en jaulas suspendidas.

Las diversas metodologías empleadas para investigar el ciclo reproductivo de *L. albus* pueden originar diferentes interpretaciones de la modalidad de evacuación. En la investigación realizada en el Canal Beagle, el empleo conjunto del IG (Fig. 1) y del análisis histológico (Fig. 2) permitió caracterizar las evacuaciones parciales y detectar una reducida frecuencia de evacuación durante el verano, junto a los procesos de recuperación gonadal y citólisis ovocitaria, dominantes en este período.

Las diferencias poblacionales señaladas para *L. albus* en el inicio y duración de las evacuaciones no indican que el período reproductivo de la especie tenga un gradiente latitudinal, contrariamente a lo previsto por el modelo de Giese y Pearse (1974) y a lo observado en otros equinoideos (Pearse, 1969; Chang-Po y Kun-Hsiung, 1981). En cambio, la variabilidad interpoblacional señalada, las fluctuaciones anuales en la intensidad de evacuación determinadas para la población del Canal Beagle, así como el desfase de uno a dos meses en el período de evacuación observado entre un año y otro en poblaciones del litoral pacífico (Buckle *et al.*, 1978; Bay-Schmith *et al.*, 1981) sugieren que *L. albus* puede modificar el esfuerzo reproductivo en respuesta a los factores ecológicos imperantes.

Fenómenos similares se observan en otros erizos. En general, los equinoideos modifican la proporción de energía dedicada a las distintas funciones en respuesta a cambios en las condiciones ambientales. La cantidad de recursos disponibles afecta al potencial biótico (Moore *et al.*, 1963; Gonor, 1973; Yakovlev, 1979; Pearse, 1980; Andrew, 1986). El grado de turbulencia del agua puede afectar diversas funciones vitales y, en consecuencia, puede alterar los patrones de reclutamiento, crecimiento y supervivencia (Himmelman, 1986).

Tomando en cuenta los antecedentes descriptos, se sugiere investigar las variaciones del potencial biótico, así como la distribución de tallas en áreas con distintas condiciones de exposición y disponibilidad de alimento. La investigación de estas interacciones permitiría optimizar el manejo de las poblaciones del recurso erizo sujetas a explotación. En este contexto, se pueden diseñar experiencias relativas a evaluar el efecto de la variación artificial de la oferta alimenticia sobre el potencial biótico, acondicionar áreas destinadas a reproductores, y otras.

118

## V.2.- Manejo sustentable del recurso erizo.

### V.2.1.- Antecedentes

Los antecedentes referidos a las medidas de administración de la especie adoptadas en Chile indican un progresivo incremento de las pautas de manejo, a medida que las capturas reflejaron evidentes síntomas de sobreexplotación. Actualmente, en Chile, se regulan cuatro aspectos de la pesquería, los cuales se citan a continuación:

- La talla mínima de extracción.
- Los períodos de veda.
- Los cupos de inscripción en el Registro Artesanal.
- Las condiciones de desembarque y proceso del recurso.

En primer lugar, se estableció la talla mínima de extracción en siete centímetros de diámetro sin incluir las púas (Decreto Supremo N°1584, 1934).

En segundo lugar, se establecieron los períodos de veda. Los períodos se fueron modificando a través de sucesivos Decretos y Resoluciones. Actualmente, rigen dos períodos de veda. En el litoral de la I a la XI Región, la veda biológica se extiende desde el 15/08 hasta el 15/01 del año siguiente (D.S. N°291/87). En la XII Región, la veda se extiende desde el 15/08 hasta el 30/11 (D.S. N° 166/94). Si se consideran los resultados de las diversas investigaciones analizadas en el punto V.1, se pone de manifiesto que los períodos de veda establecidos no cubren el período reproductivo en todas las Regiones. Esta circunstancia sugiere que no se ha tomado en cuenta toda la información disponible, o bien que los sectores involucrados en la pesquería han ejercido fuertes presiones.

En tercer lugar, se suspendió la inscripción en el Registro Artesanal de la I a la XII Región, en todas las categorías, en la sección pesquería del erizo, al declararse el estado de plena explotación, hasta el 31/12/96 (Res. N° 29/95, 537/95, 1.122/95).

Finalmente, se establecieron obligaciones para el desembarque y proceso del recurso en la XII Región, por ejemplo: puntos y horarios para el desembarque (Res. N° 1.202/95).

La regulación de los desembarques y del procesado obedecen a diversas causales.

Una de las causas se refiere a la violación de la reglamentación vigente. Se puede considerar, a modo de ejemplo, la extracción de especímenes de tamaño inferior al

reglamentado. Esta falta se evidenció en la zona norte de Chile. En la zona citada, los caparazones se vacían en la misma playa de desembarque. Por este motivo, se acumularon numerosos depósitos de caparazones vacíos. Tomando en cuenta esta modalidad de procesamiento del recurso, Deppe y Viviani (1977) analizaron la composición por tamaños de las capturas comerciales de erizo obtenidas en la zona norte. Los resultados indicaron que el 96% de los depósitos tenían un elevado porcentaje de tamaños ilegales.

La regulación del procesamiento del erizo se vincula a la pérdida de las capturas, ya que si los especímenes extraídos del mar no se procesan adecuada y rápidamente, las gónadas del erizo manifiestan procesos de citólisis y reabsorción que afectan la calidad del producto.

#### V.2.2.- Propuestas de manejo de las poblaciones de *L. albus* del Canal Beagle.

Para establecer un manejo racional de las poblaciones de *L. albus* del Canal Beagle se deben considerar las características biológicas y ecológicas básicas de la especie. Es indispensable disponer de información referida al patrón reproductivo, las tasas de crecimiento y mortalidad específica por edades, las características del reclutamiento, así como a la extensión, densidad y composición de tamaños de los bancos de la especie.

En una primera instancia, hasta disponer de la información que permita elaborar un plan integrado de manejo, es razonable establecer un tamaño mínimo de extracción y tomar en cuenta las características del ciclo reproductivo de la especie en nuestro litoral, con el objetivo de proponer medidas que restrinjan la pesquería durante los períodos de maduración y evacuación.

En la población de *L. albus* del Canal Beagle, los especímenes en una etapa de madurez avanzada (estadios Premadurez y Madurez) fueron dominantes en las muestras correspondientes a los meses de junio y julio de los dos ciclos investigados. En algunas hembras colectadas en julio de 1987, los procesos de reabsorción gamética interrumpieron la maduración. Sin embargo, el porcentaje de hembras afectadas es significativamente menor que el observado durante el otoño. Tomando en cuenta estos antecedentes, se recomienda limitar la pesquería a partir del mes de junio en nuestro litoral.

Cabe destacar que las gónadas maduras tienen una textura turgente. Por este motivo, es muy difícil mantener la integridad de las gónadas durante el procesamiento. Asimismo, es frecuente que los animales maduros evacúen las gametas al extraerlos del agua, debido a los

119

cambios de temperatura y a la manipulación. En consecuencia, el procesar animales maduros implicaría perder una cantidad significativa de gónadas.

En los ciclos investigados, las evacuaciones totales o parciales sucesivas se iniciaron en agosto y finalizaron en febrero. Se pueden adoptar dos posturas relativas a la duración del período de veda.

Una primera postura, consiste en proteger la totalidad del período de evacuación. En este caso, se recomienda prohibir la pesquería desde junio (predominio de la maduración) hasta fin de febrero (fin de la evacuaciones). Obviamente, la desventaja de esta posición conservativa radica en la reducción del período de actividad extractiva.

Una segunda postura, consiste en proteger el período más significativo de la evacuación que se extiende desde agosto hasta noviembre, inclusive. En este caso, se recomienda prohibir la pesquería desde junio hasta el fin de noviembre.

La segunda postura atiende a las características del proceso de evacuación observadas durante el verano, ya que los porcentajes de animales maduros y evacuados, así como los procesos de citólisis observados en las hembras, indican que las evacuaciones tuvieron un reducido alcance poblacional durante los meses de enero y febrero analizados, años 1988 y 1989.

El período de vida larval de *L. albus* varía entre 28 y 34 días (Guisado y Castilla, 1987). Sin embargo, esta etapa del ciclo de vida puede prolongarse en aguas frías, ya que comprobaciones experimentales indican que la temperatura influye en el tiempo de desarrollo larval (Bustos *et al.*, 1990). Estos antecedentes sugieren que las larvas de *L. albus*, provenientes de las evacuaciones de noviembre, se fijan al sustrato entre diciembre y enero. Con el objetivo de proteger los posibles asentamientos larvales, se recomienda tomar precauciones tendientes a reducir las alteraciones del sustrato durante la extracción de los animales, en el caso de habilitar la pesquería a partir de diciembre. Se enfatiza esta recomendación cuando la captura de los animales se efectúe sobre fondos de algas coralinas o con numerosos grampones de *Macrocystis pyrifera*, ya que los antecedentes indican asentamientos significativos en este tipo de sustratos (Bustos *et al.*, 1990).

En esta primera etapa de reglamentación de la pesquería del erizo, la medida propuesta, proteger al recurso durante el período reproductivo, reduciría el impacto de extracción. En este sentido, se pueden considerar los datos suministrados por la Dirección de

Pesca y Acuicultura relativos a las capturas de erizo realizadas durante el año 1996, en nuestro litoral.

Ante la falta de información y de reglamentación, las capturas se efectuaron entre el 02/10/96 y el 06/11/96. En los ciclos reproductivos del erizo investigados en el Canal Beagle, en octubre se manifestó un incremento significativo del número de especímenes maduros seguido de un pico de evacuación de gran intensidad, en noviembre. De acuerdo a estos datos, es muy probable que las capturas realizadas durante 1996, antes del pico principal de evacuación, hayan incluido un elevado porcentaje de animales maduros. Las observaciones del inspector de pesca, Carlos Rivelle, enfatizan esta posibilidad, ya que caracteriza a las gónadas por su textura turgente y su coloración amarillo claro (machos) o naranja claro (hembras), rasgos macroscópicos propios de animales maduros.

A modo de ejemplo, se puede mencionar que en cuatro días (2, 4, 5 y 7 de octubre de 1996), una sola embarcación, Oli I, capturó 16,8 toneladas de erizo del banco localizado en las Islas Bridges, según consta en los partes de pesca costera N° 000, 001 y 002 suministrados por la Dirección de Pesca y Acuicultura (Subsecretaría de Recursos Naturales y Ambiente Humano). Cabe agregar que las embarcaciones Oli I, Orion I y Calbuco, realizaron cuatro capturas sobre el mismo banco, entre el 28/10 y el 6/11/96. Es muy probable que las capturas citadas hayan ejercido una presión significativa sobre el reclutamiento del banco de Islas Bridges.

Si bien las primeras medidas de protección a un recurso consisten en determinar la talla mínima de extracción y el período de veda durante la época reproductiva, la situación actual de *L. albus* en el litoral Pacífico indica que es insuficiente regular la pesquería considerando únicamente los dos aspectos mencionados.

La investigación del patrón reproductivo de *L. albus* sugiere que la probabilidad de sobrevivir de los organismos durante la etapa prereproductiva es variable. En el lapso febrero de 1987 a octubre de 1989 no se observaron reclutamientos masivos de la especie en nuestro litoral (Orler, 1992). En numerosas especies de equinoideos se ha demostrado una alta variabilidad en el reclutamiento y la supervivencia de los juveniles (Hendler, 1977; Ebert, 1982; Dafni y Tobol, 1986). De acuerdo a estos antecedentes, la captura sostenida sobre un banco puede generar un impacto importante. La productividad de la pesquería puede verse limitada por las fluctuaciones de biomasa de los bancos. Estas condiciones pueden conducir a agotar el stock de reproductores de los bancos sujetos a extracción, o bien a la continua

120

incorporación de nuevos bancos para mantener el nivel de explotación. Las dos situaciones se han manifestado en litoral Pacífico.

En consecuencia, es necesario realizar prospecciones que permitan detectar y caracterizar los bancos del litoral fueguino. Para el diseño del muestreo, se recomienda la participación conjunta de un especialista en la biología del recurso y de un profesional con experiencia en la pesquería de invertebrados bentónicos sésiles o de escasa movilidad que presenten distribución agregada, atendiendo a las características de la especie.

Finalmente, se recomienda establecer disposiciones que permitan supervisar las capturas, las condiciones de transporte, desembarque y procesado del recurso. Estas disposiciones permitirían optimizar la explotación, reduciendo la captura de tamaños ilegales, así como las pérdidas por descarte que pueden alcanzar cifras elevadas, según se analizó en el punto referido a la reglamentación vigente en Chile. La información proporcionada por pescadores locales señala la pérdida de importantes capturas por carecer de depósitos que permitan almacenar el recurso en condiciones adecuadas, hasta el momento del procesado o la comercialización. Así mismo, se han perdido capturas completas al ser transportadas, en vehículos mal acondicionados, hacia Río Grande para su comercialización.

## VI.- RECOMENDACIONES Y SUGERENCIAS

### VI.1.- RECOMENDACIONES

#### VI.1.1.- Recomendaciones generales.

- 1.1.1.- Establecer un manejo racional de las poblaciones de *L. albus* del Canal Beagle sobre la base de las características biológicas y ecológicas de la especie.
- 1.1.2.- Realizar prospecciones que permitan detectar y caracterizar los bancos del litoral fueguino.

Se recomienda establecer la ubicación, extensión, densidad y composición de tamaños de los bancos de la especie. Asimismo, es necesario obtener información referida a la disponibilidad de alimento, tipo de sustrato, exposición al oleaje y otras características que permitan analizar las interacciones ecológicas más significativas para la especie en cada banco.



Para el diseño del muestreo, se recomienda la participación conjunta de un especialista en la biología del recurso y de un profesional con experiencia en la pesquería de invertebrados bentónicos sésiles o de escasa movilidad que presenten distribución agregada, atendiendo a las características de la especie.

#### **VI.1.2.- Recomendaciones específicas.**

En una primera instancia, hasta disponer de la información que permita elaborar un plan integrado de manejo, se proponen las siguientes recomendaciones para proteger al recurso.

- **1.2.1.- Adoptar medidas que protejan al recurso durante los períodos de maduración y evacuación determinados para la especie en el Canal Beagle.** En este sentido, la autoridad responsable puede optar por alguna de las dos alternativas relativas a la duración del período de protección que se citan a continuación.
- **1.2.1.1.-** La primera alternativa consiste en proteger el período caracterizado por el predominio del proceso de maduración en la población y la totalidad del período de evacuación. En este caso, se recomienda prohibir la pesquería desde junio hasta fines de febrero.
- **1.2.1.2.-** La segunda alternativa consiste en proteger el período caracterizado por el predominio del proceso de maduración en la población y el período más significativo de la evacuación. En este caso, se recomienda prohibir la pesquería desde junio hasta fines de noviembre.
- **1.2.2.- Adoptar medidas que tiendan a reducir las alteraciones del sustrato al recolectar los animales durante el período de diciembre a febrero.** Esta medida tiene como objetivo proteger los posibles asentamientos larvales. Se enfatiza la recomendación cuando la captura de los erizos se efectue sobre fondos de algas coralinas, o con numerosos grampones de *Macrocystis pyrifera*.
- **1.2.3.- Establecer un tamaño mínimo de extracción.**
- **1.2.4.- Establecer disposiciones que permitan supervisar las capturas, las condiciones de transporte, desembarque y procesado del recurso.**

## VI.2.- SUGERENCIAS

Con el objetivo de optimizar el manejo de las poblaciones del recurso erizo se sugiere:

- 1.2.1.- Investigar las variaciones del potencial biótico, así como la distribución de tallas en áreas con distintas condiciones de exposición y disponibilidad de alimento.
- 1.2.2.- Diseñar experiencias relativas a evaluar el efecto de la variación artificial de la oferta alimenticia sobre el potencial biótico, a acondicionar áreas destinadas a reproductores.

## VII.- REFERENCIAS

- Andrew, N. L., 1986. The interaction between diet and density in influencing reproductive output in the echinoid *Evechinus chloroticus* (Val.). *Journal of Experimental Marine Biology and Ecology*, 97: 63-79.
- Bay-Schmith, E., 1982. Estado actual de las principales pesquerías nacionales. Bases para un desarrollo pesquero. Informe del Instituto de Fomento Pesquero, Corporación de fomento de la producción, 52 p.
- Bay-Schmith, E., Werlinger, C. y Silva, Y., 1981. Ciclo reproductivo anual del recurso erizo *Loxechinus albus* entre la X y XII Región. *Informe Final Proyecto de Investigación, Convenio Subsecretaría de Pesca. Universidad de Concepción*, 68 p.
- Bernasconi, I. (1953). Monografía de los equinoideos argentinos. *Anales del Museo de Historia Natural "Bernardino Rivadavia"*, 6 (2), 58 p.
- Bückle, F., Guisado, Ch., Serrano, C., Córdova, L., Peña, L. y Vásquez, E., 1977. Estudios del crecimiento en cautiverio del erizo *Loxechinus albus* (Molina) en las costas de Valparaíso y Chiloé, Chile. *Anales del Centro de Ciencias del Mar y Limnología. Universidad Autónoma de México*, 4 (1), 141-152.
- Bückle, F., Ch. Guisado, E. Tarifeño, A. Zuleta, L. Córdoba, y C. Serrano, 1978. Biological studies on the Chilean sea urchin *Loxechinus albus* (Molina) (Echinodermata: Echinoidea). IV. Maturation cycle and seasonal biochemical changes in the gonad. *Ciencias Marinas*, 5 (1), 1-18.

- Bückle, L. F., K. Alveal, E. Tarifeño, Ch. Guisado, L. Córdoba, C. Serrano y J. Valenzuela, 1980. Biological studies on the chilean sea urchin *Loxechinus albus* (Molina) (Echinodermata: Echinoidea). Food analysis and seasonal feeding rate. *Anuales del Centro de Ciencias del Mar y Limnología, Universidad Autónoma de México*, 7 (1), 149-158.
- Bustos, E., Olave, S. y Troncoso, R., 1990. Estudio repoblamiento de recursos bentónicos, área piloto IV Región: III. Investigaciones en erizo *Loxechinus albus* (Molina, 1728). Corporación de Fomento de la Producción (CORFO), Instituto de Fomento Pesquero (IFOP), AP 90/1 c, 186 p.
- Byrne, M., 1990. Annual reproductive cycles of the commercial sea urchin *Paracentrotus lividus* from an exposed intertidal and a sheltered subtidal habitat on the west coast of Ireland. *Marine Biology*, 104, 275-289.
- Chang-Po, C. y C. Kun-Hsiung, 1981. Reproductive periodicity of the sea urchin, *Tripneustes gratilla* in Taiwan compared with other regions. *International Journal of Invertebrates Reproduction*, 3: 309-313.
- Dafni, J. y Tobol, R. 1986. Population structure patterns of a common red sea echinoid (*Tripneustes gratilla elatensis*). *Israel Journal of Zoology*, 34, 191-204.
- Dayton, P. K., 1985. The structure and regulation of some south american kelp communities. *Ecological Monographs*, 55 (4), 447- 468.
- Deppe, R. y Viviani, C. A. 1977. La pesquería artesanal del erizo comestible *Loxechinus albus* (Molina) (Echinodermata, Echinoidea, Echinidae) en la región de Iquique. *Biología Pesquera, Chile*, 9, 23-41.
- Drummond, A. E., 1991. Reproduction of the sea urchin *Stomopneustes variolaris* (Lam.) on the east coast of South Africa. *Invertebrate Reproduction and Development*, 20: 259-266.
- Ebert, T. A., 1982. Longevity, life history, and relative body wall size in sea urchins. *Ecological Monographs*, 52 (4), 353-394.
- Fuji, A., 1960. Studies on the biology of the sea urchin. I: Superficial and histological gonadal changes in gametogenesis process of two sea urchins, *Strongylocentrotus nudus* and *S. intermedius*. *Bulletin of the Faculty of Fisheries, Hokkaido University*, 11 (1), 1-14.

122

- Giese, A. C., Greenfield, L., Huang, H., Farmanfarmaian, A., Boolootian, R. y Lasker, R., 1958. Organic productivity in the reproductive cycle of the purple sea urchin. *Biological Bulletin*, 116, 49-58.
- Giese, A. C. y J. S. Pearse, 1974. Introduction: general principles. En: **Reproduction of Marine Invertebrates 1**, A. C. Giese y J. S. Pearse (ed.), Academic Press, New York, 1-49.
- Gonor, J. J., 1973. Reproductive cycles in Oregon populations of the Echinoid *Strongylocentrotus purpuratus* (Stimpson). I: Annual gonad growth and ovarian gametogenic cycles. *Journal of Experimental Marine Biology and Ecology*, 12, 45-64.
- Guisado, Ch. y Castilla, J. C., 1987. Historia de vida, reproducción y avances en el cultivo del erizo comestible chileno *Loxechinus albus* (Molina, 1782) (Echinoidea: Echinidae). En *Manejo y Desarrollo Pesquero* (P. Arana, editor) Escuela de Ciencias del Mar, UCV, Valparaíso, 59-68.
- Gutierrez, J. M. y Otsú, I. V., 1975. Periodicidad en las variaciones biométricas de *Loxechinus albus* Molina. *Revista de Biología Marina, Valparaíso*, 15 (2), 179-199.
- Hendler, G., 1977. The differential effects of seasonal stress and predation on the stability of reef-flat echinoid populations. *Proceedings of Third International Coral Reef Symposium, Rosenstiel School of Marine and Atmospheric Science, University of Miami, Miami, Florida, U.S.A.*
- Himmelman, J. H., 1986. Population biology of green sea urchins on rocky barrens. *Marine Ecology Program Service*, 33, 295-306.
- Jerez, G., 1991. La pesquería del erizo (*Loxechinus albus*) en la X Región, diagnóstico y evaluación del stock. *IV Congreso Latinoamericano de Ciencias del Mar, Universidad Católica del Norte, Sede Coquimbo*, 83.
- Keats, D. W., D. H. Steele y G. R. South, 1984. Depth-dependent reproductive output of the green sea urchin *Strongylocentrotus droebachiensis* (O. F. Müller), in relation to the nature and availability of food. *Journal of Experimental Marine Biology and Ecology*, 80: 71-91.

- Laegdsgaard, P., Byrne, M. y Anderson, D. T., 1991. Reproduction of sympatric populations of *Heliocidaris erythrogramma* and *H. tuberculata* (Echinoidea) in New South Wales. *Marine Biology*, 110, 359-374.
- Lawrence, J. M. y Lane, J. M., 1982. The utilization of nutrients by postmetamorphic echinoderms. En *Echinoderm Nutrition* (M. Jangoux y J. M. Lawrence, editores), A. A. Balkema, Rotterdam, The Netherlands, 331-636.
- Moore, H. B., Jutare, T., Jones, J. A. y McPherson, B. F., 1963. A contribution to the biology of *Tripneustes esculentus*. *Bulletin of Marine Science of the Gulf and Caribbean*, 13, 267-281.
- Orler, P. 1992. Biología reproductiva comparada de *Pseudechinus magellanicus* y *Loxechinus albus*, equinoideos del Canal Beagle. Tesis doctoral (inédita), Facultad de Ciencias Naturales y Museo, Universidad Nacional de La Plata, 182 p.
- Orler, P. y Calvo, J. Ciclo reproductivo de una población del erizo comestible *Loxechinus albus* del Canal Beagle. En prensa, *Revista de Investigaciones Marinas*, México.
- Pearse, J. S., 1969. Reproductive periodicities of Indo-Pacific invertebrates in the Gulf of Suez. 2. The echinoid *Echinometra mathaei* of Blainville. *Bulletin of Marine Science*, 19: 580-613.
- Pearse, J. S., 1980. Synchronization of the gametogenesis in the sea urchins *Strongylocentrotus purpuratus* y *S. franciscanus*. En *Advances in Invertebrate Reproduction*, (W. H. Clark, Jr., y T. S. Adams, editores), Elsevier/North-Holland Inc., 53-68.
- Russell, M. P., 1987. Life history traits and resource allocation in the purple sea urchin *Strongylocentrotus purpuratus* (Stimpson). *Journal of Experimental Marine Biology and Ecology*, 108, 199-216.
- Walker, C. W., 1982. Nutrition of gametes. En *Echinoderm nutrition*, M. Jangoux, y J. M. Lawrence (eds.), Balkema, Rotterdam, 449-468.
- Yakovlev, S. N., 1979. Reproductive strategy of sea urchins in temperates waters. *XIV Pacific Science Congress URSS, Khabarovsk 1979*, Moscow.
- Zamora, S. A., y W. Stotz, 1992. Ciclo reproductivo de *Loxechinus albus* (Molina, 1782) (Echinodermata: Echinoidea) en Punta Lagunillas, IV Región, Coquimbo, Chile. *Revista Chilena de Historia Natural*, 65: 121-133.

1A3

Zegers, J., M. Oliva, C. Hidalgo, y L. Rodriguez, 1983. Crecimiento de *Loxechinus albus* (Molina, 1782) (Echinodermata: Echinoidea) en sistemas de jaulas suspendidas a media agua. *Memorias de la Asociación Latinoamericana de Acuicultura*, 5: 369-378.

### VIII.- LEYENDAS DE LAS FIGURAS

**Figura 1.** *L. albus*. Promedios mensuales del Índice Gonadosomático ( $\pm$  barra de desvío típico) de hembras (a) y machos (b) en Península Ushuaia, abril 1987 a febrero 1989 (tomado de Orler, P. y Calvo, J.; "Ciclo reproductivo de una población del erizo comestible *Loxechinus albus* del Canal Beagle", en prensa, *Revista de Investigaciones Marinas*).

**Figura 2.** *L. albus*. Histogramas de frecuencias relativas de los estadios de madurez sexual de hembras (a) y machos (b), (tomado de Orler, P. y Calvo, J.; "Ciclo reproductivo de una población del erizo comestible *Loxechinus albus* del Canal Beagle", en prensa, *Revista de Investigaciones Marinas*).

**ANEXO**



# 1.- FIGURAS

125



Figura 1

124

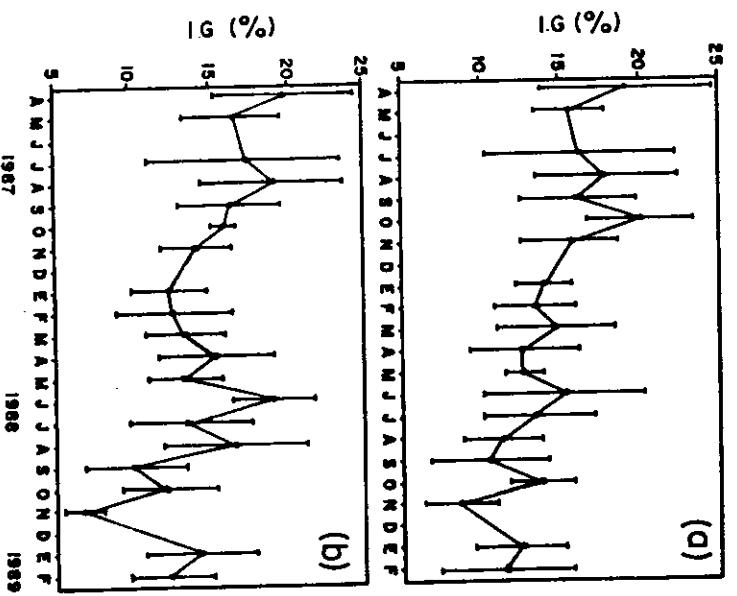

Figura 2

# • PUNTO 18

•

**ANEXO VIII**  
**DEPARTAMENTO PESCA MARITIMA**  
**PESCADORES RIO GRANDE**

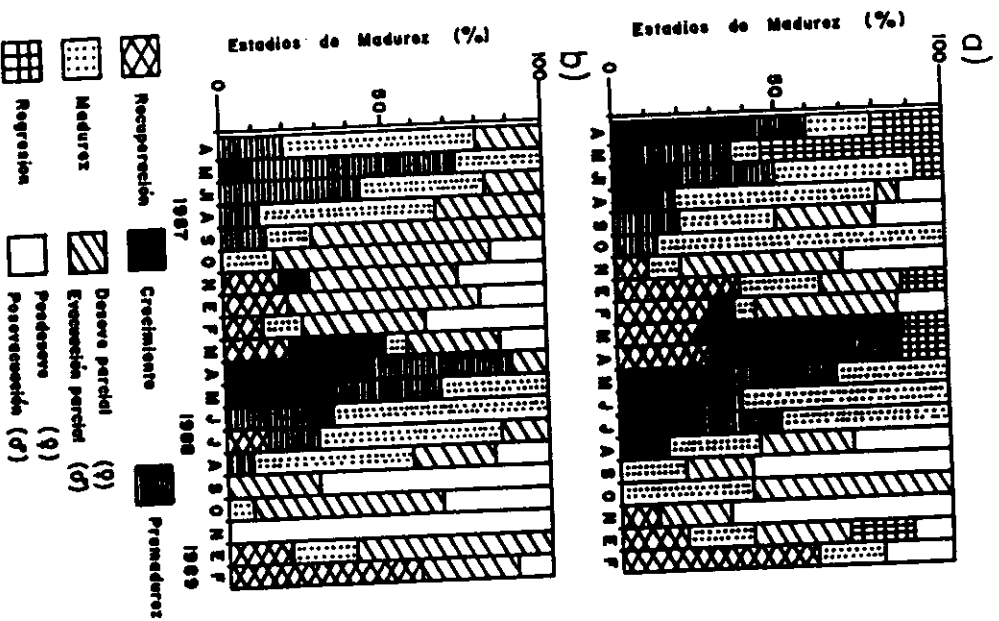

**DATOS PERSONALES**

TRIVIÑO AVENDAÑO, Manuel,

**DOCUMENTO**

D.N.I. Nº 92.831.018-**DOMICILIO** Yewarsi Nº 133 - Bº Austral e Río Grande

**ARTES DE PESCA**

una (1) red de 50 mm de abertura de malla, 2 metros de alto por 40 metros de largo y una (1) red de 120 mm de abertura de malla por 2 metros de ancho y 60 metros de largo.

**DATOS PERSONALES**

HUIRIMILLA Juan Pedro

**DOCUMENTO**

C.I. Nº 13.692.411- **DOMICILIO** Avda. Belgrano Nº 1777 de la ciudad de Río Grande

**ARTES DE PESCA**

una (1) red de 50 mm de abertura de malla, 2 metros de alto por 40 metros de largo y una (1) red de 120 mm de abertura de malla por 2 metros de ancho y 60 metros de largo.

**DATOS PERSONALES**

Epifanio ALVARADO LOW

**DOCUMENTO**

D.N.I. Nº 92.987.011 - **DOMICILIO** Koyushka Nº 404 de la ciudad de Río Grande

**ARTES DE PESCA**

una (1) red de 50 mm de abertura de malla, 2 metros de alto por 40 metros de largo y una (1) red de 120 mm de abertura de malla por 2 metros de ancho y 60 metros de largo.

**DATOS PERSONALES**

Ruben PACHECO TORRES

**DOCUMENTO**

D.N.I. Nº 18.750.733 - **DOMICILIO** Rivadavia Nº 1514 de la ciudad de Río Grande

**ARTES DE PESCA**

una (1) red de 50 mm de abertura de malla, 2 metros de alto por 40 metros de largo y una (1) red de 120 mm de abertura de malla por 2 metros de ancho y 60 metros de largo.

**DATOS PERSONALES**

R. CESPEDES,

**DOCUMENTO**

D.N.I. Nº 92.792.946 - **DOMICILIO** Espora Nº 1531

**ARTES DE PESCA**

una (1) red de 50 mm de abertura de malla, 2 metros de alto por 40 metros de largo y una (1) red de 120 mm de abertura de malla por 2 metros de ancho y 60 metros de largo.

**DATOS PERSONALES**

MANSILLA MANUEL JESUS

**DOCUMENTO**

D.N.I. Nº 93.723.604 - **DOMICILIO** Obligado Nº 177

**ARTES DE PESCA**

Dos (2) redes de 120 mm de abertura de malla por 2 metros de alto y 50 metros de largo.

**DATOS PERSONALES**

NAVARRO MIGUEL

**DOCUMENTO**

D.N.I. Nº 93.627.276 - **DOMICILIO** Puesto Nº 18 Estancia Marina

**ARTES DE PESCA**

una (1) red de 50 mm de abertura de malla, 2 metros de alto por 40 metros de largo y una (1) red de 120 mm de abertura de malla por 2 metros de ancho y 60 metros de largo

**DATOS PERSONALES**

GOMEZ ROQUE ARNOLDO

**DOCUMENTO**

D.N.I. Nº 10.806.579 - **DOMICILIO** Karukinka Nº 173

**ARTES DE PESCA**

una (1) red de 50 mm de abertura de malla, 1.5 metros de alto por 60 metros de largo y una (1) red de 120 mm de abertura de malla por 1.5 metros de alto y 60 metros de largo

**DATOS PERSONALES**

GARCIA RAFFETO FERNANDO

**DOCUMENTO**

C.I. Nº 2.902.829 - **DOMICILIO** Isla de los estados Nº 520 2º A - Bº Chacra II

1.

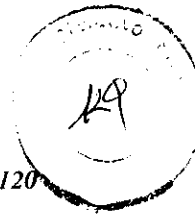

**ARTES DE PESCA**

una (1) red de 50 mm de abertura de malla, 1.5 metros de alto por 40 metros de largo y una (1) red de 120 mm de abertura de malla por 1.5 metros de alto y 60 metros de largo

**DATOS PERSONALES**

PEDRO LLANQUINTRU CANIN

**DOCUMENTO**

D.N.I. Nº 92.142.559 - **DOMICILIO Pje. Rivarola** Nº 1021

**ARTES DE PESCA**

una (1) red de 50 mm de abertura de malla, 1.5 metros de alto por 60 metros de largo y una (1) red de 120 mm de abertura de malla por 1.5 metros de alto y 60 metros de largo

**DATOS PERSONALES**

AGÜERO TRELLES HECTOR ULISES

**DOCUMENTO**

D.N.I. Nº 16.711.267 - **DOMICILIO Thorne** Nº 1034

**ARTES DE PESCA**

una (1) red de 50 mm de abertura de malla, 1.5 metros de alto por 60 metros de largo y una (1) red de 120 mm de abertura de malla por 1.5 metros de alto y 60 metros de largo

**DATOS PERSONALES**

ALCIDES BARRIA ALTAMIRANO

**DOCUMENTO**

D.N.I. Nº 92.681.736 - **DOMICILIO Hipolito Irigoyen** Nº 381

**ARTES DE PESCA**

una (1) red de 50 mm de abertura de malla, 1.5 metros de alto por 60 metros de largo y una (1) red de 120 mm de abertura de malla por 1.5 metros de alto y 60 metros de largo

**DATOS PERSONALES**

PEREZ POLL SERGIO

**DOCUMENTO**

D.N.I. Nº 92.513.546. - **DOMICILIO Hipolito Irigoyen** Nº 439

**ARTES DE PESCA**

una (1) red ROBALERA y una PEJERREJERA

**DATOS PERSONALES**

GUANCHOR ALTAMIRANO PEDRO

**DOCUMENTO**

D.N.I. Nº 92.726.990 - **DOMICILIO Hipolito Irigoyen** Nº 425

**ARTES DE PESCA**

una (1) red de PEJERREY Y UNA ROBALERA

**DATOS PERSONALES**

GILLERMO CANA

**DOCUMENTO**

D.N.I. Nº 10.825.032. - **DOMICILIO Isla de los Estados** Nº 520

**ARTES DE PESCA**

Dos redes

**DATOS PERSONALES**

LOPEZ EUSEBIO ROQUE

**DOCUMENTO**

D.N.I. Nº 7.867.717. - **DOMICILIO Isla de los Estados** Nº 520

**ARTES DE PESCA**

Dos redes

**DATOS PERSONALES**

CENON RIQUELME SOBARSO

**DOCUMENTO**

D.N.I. Nº 18.707.950. **DOMICILIO 11 DE JULIO** Nº 1344

**ARTES DE PESCA**

una (1) red de PEJERREY Y UNA ROBALERA

**DATOS PERSONALES**

HECTOR JAIMES OJEDA

**DOCUMENTO**

D.N.I. Nº 18.744.739. - **DOMICILIO RIVADAVIA** Nº 1716

**ARTES DE PESCA**

una (1) red de PEJERREY Y UNA ROBALERA





**DATOS PERSONALES**

RAMON IVAN VEGA

**DOCUMENTO**

D.N.I. Nº 10.332.393. – **DOMICILIO CHUBUT Nº447**

**ARTES DE PESCA**

*una (1) red de PEJERREY Y UNA ROBALERA*

---

**DATOS PERSONALES**

TORRES LUIS ALBERTO

**DOCUMENTO**

D.N.I. Nº. **DOMICILIO BELGRANO Nº 2045**

**ARTES DE PESCA**

*una (1) red de PEJERREY Y UNA ROBALERA*

---

**DATOS PERSONALES**

FALCONE LUIS ALBERTO

**DOCUMENTO**

D.N.I. Nº 12.917.526.. – **DOMICILIO THORNE Nº1842**

**ARTES DE PESCA**

*una (1) red de PEJERREY Y DOS ROBALERAS*

---

**DATOS PERSONALES**

COOPERATIVAS MARES DEL SUR

**DOCUMENTO**

**DOMICILIO BEAVOIR Nº751**

**ARTES DE PESCA**

*TREINTA (30) ROBALERAS Y SEIS (6) DE PEJERREY*

---

**DATOS PERSONALES**

CALIXTO ALBERTO DEL CARMEN

**DOCUMENTO**

C.I. Nº 44.868. – **DOMICILIO PERITO MORENO Nº1333**

**ARTES DE PESCA**

*una (1) red de PEJERREY Y UNA ROBALERA*

---

**DATOS PERSONALES**

GUSMEROTTI LUIS ALBERTO

**DOCUMENTO**

D.N.I. Nº 25.102.346. **DOMICILIO RIVADAVIA Nº 1377**

**ARTES DE PESCA**

*una (1) red de PEJERREY Y CINCO(5) ROBALERAS*

---

**DATOS PERSONALES**

MANSILLA VELIZAR LUIS

**DOCUMENTO**

D.N.I. Nº 92.606.992. – **DOMICILIO LIBERTAD Nº1045**

**ARTES DE PESCA**

*una (1) red de PEJERREY Y UNA ROBALERA*

---

**DATOS PERSONALES**

ANDRADA MARIO OMAR

**DOCUMENTO**

D.N.I. Nº 13.961.756... – **DOMICILIO POURRAIN Nº1398**

**ARTES DE PESCA**

*CINCO (5) REDES*

---

**DATOS PERSONALES**

COOPERATIVAS MARES DEL SUR

**DOCUMENTO**

**DOMICILIO BEAVOIR Nº751**

**ARTES DE PESCA**

*ONCE REDES ROBALERAS Y CINCO(5) DE PEJERREY*

---

**DATOS PERSONALES**

CARCAMO MIRANDA DAVID

**DOCUMENTO**

D.N.I. Nº 92.955.794. – **DOMICILIO DARWIN Nº511**

3.

ARTES DE PESCA  
QUINCE (15) REDES ROBALERAS Y SEIS (6) PEJERREY

**DATOS PERSONALES**  
SUTHERLAND ROBERTO CARLOS

**DOCUMENTO**  
D.N.I. Nº 7.319.086 *DOMICILIO THORNE Nº 605*

ARTES DE PESCA  
*una (1) red de PEJERREY Y DOS (2) ROBALERAS*

**DATOS PERSONALES**  
TORRES CHAVEZ JOSE ARTURO

**DOCUMENTO**  
D.N.I. Nº 92.706.785. - *DOMICILIO PASAJE 8 DE OCTUBRE C. 44*

ARTES DE PESCA  
*CUATRO (4)REDES DE PEJERREY Y DOCE (12) ROBALERAS*

**DATOS PERSONALES**  
MUÑOZ FREDY

**DOCUMENTO**  
D.N.I. Nº 92.695.815. *DOMICILIO 9 DE JULIO Nº 1570*

ARTES DE PESCA  
*SEIS (6)REDES DE PEJERREY Y DIEZ Y SEIS (16) ROBALERAS*

**DATOS PERSONALES**  
DI BAIA PEDRO ALBERTO

**DOCUMENTO**  
D.N.I. Nº 17.168.896. - *DOMICILIO SHWITEER Nº1123*

ARTES DE PESCA  
*EXTRACCION DE MOLUSCOS Y ERIZOS*

**DATOS PERSONALES**  
SOTO JOSE RENATO

**DOCUMENTO**  
D.N.I. Nº 92.802.880.. - *DOMICILIO DON BOSCO Nº1238*

ARTES DE PESCA  
*UNA (1) RED*

**DATOS PERSONALES**  
REPIECH MARGARITA

**DOCUMENTO**  
D.N.I. Nº 4.153.598. *DOMICILIO LIBERTAD Nº822*

ARTES DE PESCA  
*TRES (3)REDES ROBALERAS Y DOS (2) DE PEJERREY*

**DATOS PERSONALES**  
OBISPO JULIO

**DOCUMENTO**  
D.N.I. Nº 8.419.797. - *DOMICILIOINTEVU X C. 71*

ARTES DE PESCA

(132)

**ANEXO IX**  
**DEPARTAMENTO PESCA MARITIMA**  
**PESCADORES USHUAIA**

**DATOS PERSONALES**

CASTRO LEONARDO

**DOCUMENTO**

D.N.I. Nº 13.843.267. - **DOMICILIO:** ROCA Nº560

ARTES DE PESCA

BUZO GANCHOS FISCA

EMBARCACION: PATAGONIA BG MATRICULA USHU 072

---

**DATOS PERSONALES**

CORREA WASHINGTON

**DOCUMENTO**

D.N.I. Nº:92.294.046

**DOMICILIO:** LUCAS BRIDGES Nº848

ARTES DE PESCA

MOLUSCOS ERIZOS EMBARCACION: YOPPEN MAT.010/M

---

**DATOS PERSONALES**

MARES DEL SUR S.R.L.

**DOMICILIO:** POLIDORO SEGUERS Nº163

ARTES DE PESCA

CIENTO CINCUENTA (150) TRAMPAS CENTOLLERAS TRECE (13) REDES DE ENMALLE, CIENTO CINCUENTA NASAS (150) Y VEINTE (20) TRAMPAS P/PULPOS

EMBARCACION: NUEVA REYNA DEL MAR MATRIC. 4441

---

**DATOS PERSONALES**

PESQUERA DEL BEAGLE S.A.(PATRICIO BOGGAN)

**DOCUMENTO**

D.N.I. Nº 11.528.077.

**DOMICILIO:** PERITO MORENO Nº 1648

ARTES DE PESCA

DOSCIENTAS (200) TRAMPAS CENTOLLERAS, DOS (2) PALANGRES AUTOMATICOS, TREINTA (30)

NASAS P/LA SIG. EMBARCACION: ALAKUSH MATRIC. 0637-M

OCHOCIENTAS TRAMPAS (800) CENTOLLERAS PARA LAS SIG. EMBARCACIONES:

CATAMARCA MATRIC. 60364-M

WAPISA MATRIC. 60648-M

BEAGLE MATRIC. 60344-M

---

**DATOS PERSONALES**

ZUÑIGA JOSE

**DOCUMENTO**

D.N.I. Nº 92.627.757. - **DOMICILIO:** MTE. GALLINERO T. A 16D

ARTES DE PESCA

TREITA (30) TRAMTAS P/CRUSTACEOS DOS (2) REDES DE PEJERREY Y SEIS (6) ROBALERAS

EMBARCACION: PAYNE MATRIC.61309-M

---

**DATOS PERSONALES**

ARGEL JOSE OLEGARIO

**DOCUMENTO**

D.N.I. Nº 18.117.485. **DOMICILIO:** INTEVU XIVCASA 50

ARTES DE PESCA

TREINTA (30) TRAMPAS CENTOLLA Y CENTOLLON, DOS (2) REDES ROBALERAS

EMBARCACION: OLAF MATRIC. 0104-M

**DATOS PERSONALES**

CASTONJAUREGUI BERNARDO

**DOCUMENTO**

D.N.I. Nº 12.824.018. - **DOMICILIO:** CENTENARIO CASA 37

ARTES DE PESCA

TREITA (30) TRAMPAS CENTOLLERAS

EMBARCACION: ESCUDUM MATRIC. 61932-M

**DATOS PERSONALES**

CARCAMO CARLOS

**DOCUMENTO**

1.

D.N.I. Nº 92.654.593. – **DOMICILIO: ALEM Nº4043 1.**

**ARTES DE PESCA**

DIEZ (10) TRAMPAS CRUSTACEOS, NUEVE (9) REDES P/ROBALO Y TRES (3) P/PEJERREY

**EMBARCACION:** OLIVIA I MATRIC. 0103-M

EXTRACCION DE MOLUSCOS Y ERIZOS

**DATOS PERSONALES**

SIGEL RAIMUNDO

**DOCUMENTO**

D.N.I. Nº 11.405.737. – **DOMICILIO MAIPU Nº349**

**ARTES DE PESCA**

CUATRO (4) REDES DE ENMALLE, CINCO (5) ESPINELES, TREINTA (30)NASAS, CUARENTA (40)TRAMPAS P/CRUSTACEOS.

**EMBARCACION:** TIA ELVIRA MATRICULA 0208-M

---

**DATOS PERSONALES**

CABOLLI PEDRO

**DOCUMENTO**

D.N.I. Nº: 5.801.000

**DOMICILIO: HIPOLITO IRIGOYEN Nº917**

**ARTES DE PESCA**

TRES (3) REDES

---

**DATOS PERSONALES**

COLA LUIS ALBERTO

**DOCUMENTO**

D.N.I. Nº 8.415.314.

**DOMICILIO: HIPOLITO IRIGOYEN Nº2417**

**ARTES DE PESCA**

TRES (3) REDES ROBALERAS Y UNA (1) DE PEJERREY

---

**DATOS PERSONALES**

ALONSO NESTOR ALFREDO

**DOCUMENTO:**

D.N.I. Nº 5.524.009.

**DOMICILIO TEKUTK Nº 868**

**ARTES DE PESCA**

ESPINELES

---

**DATOS PERSONALES**

PAVEZ GALVEZ CARMEN

**DOCUMENTO**

D.N.I. Nº 92.866.669. – **DOMICILIO: PERITO MORENO Nº 2541**

**ARTES DE PESCA**

CUATRO (4)REDES DE POBALO Y UNA (1) DE PEJERREY

---

**DATOS PERSONALES**

PEREZ JAVIER OMAR

**DOCUMENTO**

D.N.I. Nº 22.143.651. **DOMICILIO: 640 VIV. T 14B 2ªA**

**ARTES DE PESCA**

TRES (3)REDES ROBALERAS Y UNA (1) DE PEJERREY

---

**DATOS PERSONALES**

DALMAZZO PEDRO ARMANDO

**DOCUMENTO**

D.N.I. Nº 11.875.680. – **DOMICILIO: YAMMANAIN Nº 857**

**ARTES DE PESCA**

DOS (2) REDES DE ROBALO Y UNA (1) DE PEJERREY

---

**DATOS PERSONALES**

PONCE LUIS OSCAR

**DOCUMENTO**

D.N.I. Nº 25.808.547. **DOMICILIO: LUCAS BRIGES Nº 878**

**ARTES DE PESCA**

UNA (1)REDES ROBALERAS Y UNA (1) DE PEJERREY

---

**DATOS PERSONALES**

GONZALEZ JULIO CESAR

**DOCUMENTO**

D.N.I. Nº 17.478.643. – **DOMICILIO: Bº ARROYO 2 CASA 12**

**ARTES DE PESCA**

UNA (1) RED DE PEJERREY

# • PUNTO 19

•

# INGRESOS GENERADOS EN LA DIRECCION DE PESCA Y ACUICULTURA AÑO 2000 (incompleto)

135

FECHA	BOLETA N°	CONCEPTO	CONTRIBUYENTE	IMPORTE
04/01/00	5930	MULTA	ULLOA BAHAMONDE	\$ 104,54
11/01/00	5909	PERMISO PESCA	PESQUERA DEL BEAGLE	\$ 607,19
31/01/00	6471	MULTA	BAHAMONDEZ JUAN	\$ 104,54
31/01/00	6479	MULTA	ZUÑIGA	\$ 101,00
15/02/00	5900	PERMISO PESCA	PESQUERA DEL BEAGLE	\$ 607,19
24/02/00		MULTA	FARIÁS ALEJANDRO	\$ 400,00
03/03/00		MULTA	ESSEDÍN ASECIO	\$ 40,00
07/03/00	5910	PERMISO PESCA	PESQUERA DEL BEAGLE	\$ 607,19
15/03/00	6490	VENTA ALEVINOS	BEBAN CARLOS	\$ 800,00
20/01/00	6731	RENDICIÓN PESCA DEPORTIVA	ASOC. RIOG. P/C/MOSCA	\$ 7.230,00
14/01/00	3532	RENDICIÓN PESCA DEPORTIVA	CLUB SOC Y DEP. TOLHUIN	\$ 1.466,25
21/02/00	6474	RENDICIÓN PESCA DEPORTIVA	ASOC. CAZA Y PESCA USH.	\$ 5.985,00
11/01/00	6472	RENDICIÓN PESCA DEPORTIVA	ASOC. CAZA Y PESCA USH.	\$ 7.747,50
22/03/00	6476	RENDICIÓN PESCA DEPORTIVA	ASOC. CAZA Y PESCA USH.	\$ 2.021,25
17/03/00	12028	PERMISO PESCA	PESANTAR	\$ 18.000,00
17/03/00	12029	PERMISO PESCA	PESANTAR	\$ 18.000,00
22/03/00	7253	PERMISO PESCA	COLA LUIS	\$ 50,00
16/03/00	3541	RENDICIÓN PESCA DEPORTIVA	CLUB SOC Y DEP. TOLHUIN	\$ 108,75
10/03/00	7388	RENDICIÓN PESCA DEPORTIVA	ASOC. RIOG. P/C/MOSCA	\$ 3.420,00
09/03/00	7387	RENDICIÓN PESCA DEPORTIVA	ASOC. RIOG. P/C/MOSCA	\$ 4.815,00
14/03/00	7502	PERMISO PESCA	DI BAÍA	\$ 50,00
23/03/00	7573	PERMISO PESCA	OBISPO JULIO	\$ 50,00
24/03/00	6488	PERMISO PESCA	ARGEL JOSÉ	\$ 100,00
27/03/00	6503	PERMISO PESCA	ZUÑIGA	\$ 100,00
27/03/00	6505	MULTA	FERREYRA HUGO	\$ 40,00
27/03/00	6486	PERMISO PESCA	CÁRCAMO GARCÍA	\$ 100,00
27/03/00	6495	PERMISO PESCA	PESQUERA DEL BEAGLE	\$ 200,00
28/03/00	7574	PERMISO PESCA	MUÑOZ VILLARROEL	\$ 50,00
29/03/00	6500	PERMISO PESCA	PESQUERA DEL BEAGLE	\$ 607,19
28/03/00	6506	MULTA	RIVERA SERGIO	\$ 40,00
24/03/00	7711	COTO	EA. AURELIA	\$ 1.000,00
24/03/00	7572	PERMISO PESCA	REPICH MARGARITA	\$ 50,00
31/03/00	6487	PERMISO PESCA	ARGEL JOSÉ	\$ 100,00
31/03/00	6485	PERMISO PESCA	CABOLLI	\$ 50,00
10/04/00	7750	RENDICIÓN PESCA DEPORTIVA	ASOC. RIOG. P/C/MOSCA	\$ 5.925,00
28/03/00	7389	RENDICIÓN PESCA DEPORTIVA	ASOC. RIOG. P/C/MOSCA	\$ 8.265,00
11/04/00	6477	RENDICIÓN PESCA DEPORTIVA	ASOC. CAZA Y PESCA USH.	\$ 2.088,75
02/05/00	6509	PERMISO PESCA	ARGEL JOSÉ	\$ 100,00
08/05/00	6502	PERMISO PESCA	ZUÑIGA	\$ 105,00
10/05/00	7260	PERMISO PESCA	PESQUERA DEL BEAGLE	\$ 607,19
12/05/00	6478	RENDICIÓN PESCA DEPORTIVA	ASOC. CAZA Y PESCA USH.	\$ 3.090,00
17/04/00	6480	PERMISO PESCA	SALAZAR MANUEL	\$ 50,00
28/04/00	7892	PERMISO PESCA	TORRES CHAVEZ	\$ 50,00
18/05/00	7257	MULTA	PESQUERA DEL BEAGLE	\$ 260,73
18/05/00	7258	MULTA	PESQUERA DEL BEAGLE	\$ 260,73
18/05/00	7256	MULTA	PESQUERA DEL BEAGLE	\$ 260,73

**TOTAL**

**\$ 95.815,72**

**INGRESOS GENERADOS EN LA DIRECCION DE PESCA Y ACUICULTURA AÑO 1999**  
(incompleto)

136

FECHA	BOLETA N°	CONCEPTO	CONTRIBUYENTE	IMPORTE
04/01/99	5212	P/PAGO MULTA	CASTONJAUREGUI	\$ 104,29
05/01/99	5078	COTO DE PESCA	EA. SAN JOSE	\$ 1.000,00
06/01/99	5367	Cert.de Origen pesca	Pesantar	\$ 21,78
06/01/99	5368	Cert.de Origen pesca	Pesantar	\$ 27,25
07/01/99	5370	Cert.de Origen pesca	Pesantar	\$ 427,46
07/01/99	5371	Cert.de Origen pesca	Pesantar	\$ 1.247,71
07/01/99	5372	Cert.de Origen pesca	Pesantar	\$ 185,25
07/01/99	5373	Cert.de Origen pesca	Pesantar	\$ 195,28
08/01/99	5208	Cert.de Origen pesca	ASC.South America S.A.	\$ 612,00
08/01/99	5209	Cert.de Origen pesca	ASC.South America S.A.	\$ 183,85
08/01/99	5808	Cert.de Origen pesca	ASC.South America S.A.	\$ 13,20
08/01/99	5809	Cert.de Origen pesca	ASC.South America S.A.	\$ 7,92
08/01/99	5810	Cert.de Origen pesca	ASC.South America S.A.	\$ 4,40
08/01/99	5811	Cert.de Origen pesca	ASC.South America S.A.	\$ 456,00
12/01/99	5218	RENDICION PERMISOS	AS.CAZA Y PESCA USH.	\$ 7,22
13/01/99	4775	Cert.de Origen pesca	Pesquera del Beagle S.A.	\$ 377,40
13/01/99	4776	Cert.de Origen pesca	Pesquera del Beagle S.A.	\$ 228,18
13/01/99	4779	Cert.de Origen pesca	Pesquera del Beagle S.A.	\$ 49,03
13/01/99	4780	Cert.de Origen pesca	Pesquera del Beagle S.A.	\$ 12,26
14/01/99	4918	PLAN PAGO MULTA	OBANDO CARCAMO	\$ 100,91
15/01/99	4790	Cert.de Origen pesca	Pesquera del Beagle S.A.	\$ 149,79
15/01/99	5359	Cert.de Origen pesca	Pesantar	\$ 62,70
18/01/99	5533	PERMISO DE PESCA	MARIO OMAR ANDRADA	\$ 50,00
21/01/99	4783	Cert.de Origen pesca	Pesquera del Beagle S.A.	\$ 74,90
21/01/99	5375	Cert.de Origen pesca	Pesantar	\$ 228,37
21/01/99	5377	Cert.de Origen pesca	Pesantar	\$ 1.428,28
22/01/99	5378	Cert.de Origen pesca	Pesantar	\$ 86,10
25/01/99	5213	PLAN PAGO MULTA	CASTONJAUREGUI	\$ 104,29
25/01/99	5379	Cert.de Origen pesca	Pesantar	\$ 34,48
29/01/99	4784	Cert.de Origen pesca	Pesquera del Beagle S.A.	\$ 37,45
29/01/99	4785	Cert.de Origen pesca	Pesquera del Beagle S.A.	\$ 37,45
29/01/99	5604	PERMISO DE PESCA	SHUTERLAND	\$ 50,00
10/02/99	1088	RENDICION PERMISOS	AS.RIOGRANDENSE PESCA CON MOSCA	\$ 6.982,50
22/02/99	3494	PLAN PAGO MULTA	LOPEZ BENIGNO	\$ 108,50
23/02/99	5214	PLAN PAGO MULTA	CASTONJAUREGUI	\$ 104,29
23/02/99	5812	Cert.de Origen pesca	ASC.South America S.A.	\$ 188,10
23/02/99	5813	Cert.de Origen pesca	ASC.South America S.A.	\$ 91,50
23/02/99	5814	Cert.de Origen pesca	ASC.South America S.A.	\$ 1.257,95
23/02/99	5815	Cert.de Origen pesca	ASC.South America S.A.	\$ 1.257,95
23/02/99	5816	Cert.de Origen pesca	ASC.South America S.A.	\$ 1.355,30
23/02/99	5817	Cert.de Origen pesca	ASC.South America S.A.	\$ 242,92
23/02/99	5818	Cert.de Origen pesca	ASC.South America S.A.	\$ 1.257,95
25/02/99	5238	Cert.de Origen pesca	ASC.South America S.A.	\$ 39,67
25/02/99	5239	Cert.de Origen pesca	ASC.South America S.A.	\$ 39,67
25/02/99	5240	Cert.de Origen pesca	ASC.South America S.A.	\$ 932,41
25/02/99	5241	Cert.de Origen pesca	ASC.South America S.A.	\$ 314,25
25/02/99	5819	Cert.de Origen pesca	ASC.South America S.A.	\$ 40,08
25/02/99	5820	Cert.de Origen pesca	ASC.South America S.A.	\$ 218,60
25/02/99	s/n	Cert.de Origen pesca	ASC.South America S.A.	\$ 961,25
26/02/99	4787	Cert.de Origen pesca	Pesquera del Beagle S.A.	\$ 537,67
26/02/99	4787	Cert.de Origen pesca	Pesquera del Beagle S.A.	\$ 537,67
26/02/99	4788	Cert.de Origen pesca	Pesquera del Beagle S.A.	\$ 537,67
26/02/99	5653	PAGO PERMISO DE PESCA	REPICH, MARGARITA	\$ 50,00
10/03/99	4786	Cert.de Origen pesca	Pesquera del Beagle S.A.	\$ 646,45
10/03/99	5112	RENDICION PERMISOS	AS.CAZA Y PESCA USH.	\$ 1.837,50
11/03/99	4789	Cert.de Origen pesca	Pesquera del Beagle S.A.	\$ 19,56
11/03/99	5380	Cert.de Origen pesca	Pesantar	\$ 467,44
11/03/99	5382	Cert.de Origen pesca	Pesantar	\$ 2.372,02
12/03/99	5360	Cert.de Origen pesca	Pesantar	\$ 40,18
15/03/99	5654	PAGO MULTA	SALVADOR MARTINEZ	\$ 40,00
17/03/99	1089	RENDICION PERMISOS	AS. RIOGRANDENSE DE PESCA CON MOSCA	\$ 5.002,50
18/03/99	5363	Cert.de Origen pesca	Pesantar	\$ 40,18
18/03/99	5381	Cert.de Origen pesca	Pesantar	\$ 37,48
19/03/99	5267	RENDICION PERMISOS	GONZALEZ, JULIO C.	\$ 50,00
23/03/99	5242	Cert.de Origen pesca	ASC.South America S.A.	\$ 2.053,25
23/03/99	5243	Cert.de Origen pesca	ASC.South America S.A.	\$ 299,90
23/03/99	5244	Cert.de Origen pesca	ASC.South America S.A.	\$ 38,00
23/03/99	5255	PAGO MULTA	CASTONJAUREGUI	\$ 104,29
23/03/99	5270	RENDICIO DE PERMISOS DE PESCA	OSCAR PONCE	\$ 50,00
24/03/99	5070	RENDICION DE PERMISOS DE PESCA	AS. RIOGRANDENSE DE PESCA CON MOSCA	\$ 10.600,80
24/03/99	5071	RENDICION DE PERMISOS DE PESCA	AS. RIOGRANDENSE DE PESCA CON MOSCA	\$ 1.460,90
24/03/99	5361	Cert.de Origen pesca	Pesantar	\$ 92,10
24/03/99	5362	Cert.de Origen pesca	Pesantar	\$ 92,10

26/04/99	5285	PERMISO PESCA	OSCAR SIGEL	\$ 50,00
30/04/99	5228	PLAN POR MULTA	BAHAMONDE ULLOA	\$ 104,54
30/04/99	5229	PLAN POR MULTA	BAHAMONDE ULLOA	\$ 105,54
03/05/99	3893	PERMISO PESCA (1)	PESQUERA BEAGLE	\$ 1.742,57
04/05/99	3493	RENDICION PESCA DEPORTIVA	C.S.D.TOLHUIN	\$ 532,50
04/05/99	3497	RENDICION PESCA DEPORTIVA	C.S.D.TOLHUIN	\$ 202,50
04/05/99	5286	PAAGO PERMISO DE PESCA	ARGEL, JOSE O.	\$ 100,00
06/05/99	6004	RENDICION PESCA DEPORTIVA	Ea. MAR'IA BEHETY	\$ 500,00
26/05/99	5253	RENDICION PESCA DEPORTIVA	A.CAZA Y PESCA	\$ 11.025,00
28/05/99	5442	PERMISO DE PESCA	ZUNIGA	\$ 50,00
03/06/99	5257	PLAN DE PAGO	CASTONJAUREGUI	\$ 104,29
08/06/99	5288	PLAN DE PAGO PERMISO DE PESCA	ARGEL, JOSE O.	\$ 100,00
10/06/99	3518	2DA. CUOTA CANON TRAMPA	PESQUERA BEAGLE	\$ 1.742,57
11/06/99	5896	Cert.de Origen pesca	Pesquera del Beagle S.A.	\$ 9,80
11/06/99	5897	Cert.de Origen pesca	Pesquera del Beagle S.A.	\$ 407,39
11/06/99	5898	Cert.de Origen pesca	Pesquera del Beagle S.A.	\$ 392,87
15/06/99	5290	PERMISO DE PESCA	PESANTAR ECHIZEN	\$ 18.000,00
15/06/99	S/N	PERMISO DE PESCA	PESANTAR AZUCHI	\$ 18.000,00
16/06/99	1518	PLAN DE PAGO MULTA	PESQUERA BEAGLE	\$ 1.045,37
22/06/99	5225	MULTA	JORGE SOSA	\$ 101,50
28/06/99	6136	MULTA	PEDRO BRIZUELA	\$ 40,00
29/06/99	2178	COMPRA SEMILLAS	REMY	\$ 40,00
13/07/99	6160	PERMISO DE PESCA	GUSMEROTTI L.	\$ 50,00
14/07/99	5289	PERMISO DE PESCA	CASTRO	\$ 50,00
19/07/99	5291	PERMISO DE PESCA	W. CORREA	\$ 50,00
09/08/99	5865	Cert.de Origen pesca	Prodesur	\$ 280,00
09/08/99	5867	Cert.de Origen pesca	Prodesur	\$ 78,00
09/08/99	5966	Cert.de Origen pesca	Prodesur	\$ 361,46
10/08/99	5868	Cert.de Origen pesca	Pesantar	\$ 653,57
20/08/99	5226	MULTA DE PESCA	JORGE SOSA	\$ 101,50
30/08/99	5846	Cert.de Origen pesca	ASC.South America S.A.	\$ 1.215,48
31/08/99	5237	MULTA DE PESCA	BAHAMONDE ULLOA	\$ 104,54
31/08/99	5847	Cert.de Origen pesca	ASC.South America S.A.	\$ 14,70
08/09/99	5848	Cert.de Origen pesca	ASC.South America S.A.	\$ 877,22
08/09/99	6466	PERMISO DE PESCA COSTERA	ARMANDO DALMAZZO	\$ 50,00
29/09/99	5924	Cert.de Origen pesca	Pesquera del Beagle S.A.	\$ 192,16
30/09/99	5233	MULTA	BAHAMONDE JUAN	\$ 104,54
30/09/99	6278	PERMISO DE PESCA COSTERA	DI BAI A PEDRO	\$ 50,00
01/10/99	5870	Cert.de Origen pesca	Pesantar	\$ 435,44
01/10/99	5871	Cert.de Origen pesca	Pesantar	\$ 511,20
01/10/99	5872	Cert.de Origen pesca	Pesantar	\$ 426,01
01/10/99	5899	Cert.de Origen pesca	Pesquera del Beagle S.A.	\$ 19,45
04/10/99	5941	Cert.de Origen pesca	Pesquera del Beagle S.A.	\$ 40,24
05/10/99	5874	Cert.de Origen pesca	Pesantar	\$ 650,00
05/10/99	5875	Cert.de Origen pesca	Pesantar	\$ 48,91
07/10/99	5876	Cert.de Origen pesca	Pesantar	\$ 12,30
07/10/99	5877	Cert.de Origen pesca	Prodesur	\$ 90,00
07/10/99	5878	Cert.de Origen pesca	Prodesur	\$ 1.336,74
07/10/99	5901	Cert.de Origen pesca	Pesquera del Beagle S.A.	\$ 102,30
08/10/99	6336	PERMISO DE PESCA DEPORTIVA TEMP. 98/99	AS. RIOGRANDENSE DE PESCA CON MOSCA	\$ 13.655,60
11/10/99	5869	Cert.de Origen pesca	Pesantar	\$ 757,74
19/10/99	6469	PERMISO DE PESCA	ALONSO A. NESTOR	\$ 50,00
19/10/99	6470	PERMISO DE PESCA	JAVIER O. PEREZ	\$ 50,00
22/10/99	5944	Cert.de Origen pesca	ASC.South America S.A.	\$ 1.167,93
26/10/99	5952	Cert.de Origen pesca	ASC.South America S.A.	\$ 1.869,20
27/10/99	6357	RENDICION PESCA DEPORTIVA	AS. RIOGRANDENSE DE PESCA CON MOSCA	\$ 6.450,00
28/10/99	6358	COTO DE PESCA	EA. LA RETRANCA	\$ 3.000,00
28/10/99	6359	COTO DE PESCA	EA. JOSE MENDENDEZ	\$ 1.000,00
28/10/99	6360	PERMISO DE PESCA	MIRANDA CARCAMO	\$ 50,00
28/10/99	6361	COTO DE PESCA SAN JOSE	EA. SAN JOSE	\$ 1.000,00
29/10/99	2815	COTO DE PESCA	Ea. MAR'IA BEHETY	\$ 6.000,00
29/10/99	5945	Cert.de Origen pesca	ASC.South America S.A.	\$ 2.420,19
29/10/99	5947	Cert.de Origen pesca	ASC.South America S.A.	\$ 49,86
29/10/99	5951	Cert.de Origen pesca	ASC.South America S.A.	\$ 7.329,38
04/11/99	5950	Cert.de Origen pesca	ASC.South America S.A.	\$ 13,50
10/11/99	5254	RENDICION PERMISOS	AS. CAZA Y PESCA USHUAIA	\$ 13.200,00
12/11/99	5846	Cert.de Origen pesca	ASC.South America S.A.	\$ 846,70
12/11/99	5881	Cert.de Origen pesca	Pesantar	\$ 2.172,80
12/11/99	5882	Cert.de Origen pesca	Pesantar	\$ 72,30
12/11/99	5883	Cert.de Origen pesca	Pesantar	\$ 404,80
12/11/99	5884	Cert.de Origen pesca	Pesantar	\$ 332,01
12/11/99	5885	Cert.de Origen pesca	Pesantar	\$ 2.055,60
18/11/99	5850	Cert.de Origen pesca	ASC.South America S.A.	\$ 20,00
19/11/99	5971	Cert.de Origen pesca	Pesantar	\$ 622,00
19/11/99	5972	Cert.de Origen pesca	Pesantar	\$ 1.526,00
19/11/99	5973	Cert.de Origen pesca	Pesantar	\$ 62,91
19/11/99	5974	Cert.de Origen pesca	Pesantar	\$ 2.758,00
19/11/99	6564	PERMISO DE PESCA	COOP. PESQUERA MARES DEL SUR	\$ 50,00
22/11/99	5975	Cert de Origen pesca	Pesantar	\$ 176,70



06/12/99	6475	Venta Semillas Trucha
06/12/99	7036	Cert.de Origen pesca
06/12/99	7037	Cert.de Origen pesca
07/12/99	6709	COTO

Raul Pepi  
Pesantar  
Pesantar  
DON MATIAS

\$ 360,00  
\$ 147,30  
\$ 52,10  
\$ 1.000,00

138

**TOTAL**

**\$ 195.467,55**

# INGRESOS GENERADOS EN LA DIRECCION DE PESCA Y ACUICULTURA AÑO 1998

FECHA	BOLETA N°	CONCEPTO	CONTRIBUYENTE	IMPORTE
06/01/98	3638	CERTIFICADO DE ORIGEN	ASC. SOUTH AMERICA S.A.	\$ 97,20
06/01/98	3639	CERTIFICADO DE ORIGEN	ASC. SOUTH AMERICA S.A.	\$ 97,20
06/01/98	3640	CERTIFICADO DE ORIGEN	ASC. SOUTH AMERICA S.A.	\$ 76,86
06/01/98	3641	CERTIFICADO DE ORIGEN	ASC. SOUTH AMERICA S.A.	\$ 76,86
06/01/98	3642	CERTIFICADO DE ORIGEN	ASC. SOUTH AMERICA S.A.	\$ 76,90
06/01/98	3643	CERTIFICADO DE ORIGEN	ASC. SOUTH AMERICA S.A.	\$ 195,10
06/01/98	3644	CERTIFICADO DE ORIGEN	ASC. SOUTH AMERICA S.A.	\$ 895,93
06/01/98	3645	CERTIFICADO DE ORIGEN	ASC. SOUTH AMERICA S.A.	\$ 457,20
06/01/98	3646	CERTIFICADO DE ORIGEN	ASC. SOUTH AMERICA S.A.	\$ 468,20
06/01/98	3647	CERTIFICADO DE ORIGEN	ASC. SOUTH AMERICA S.A.	\$ 406,30
06/01/98	3649	CERTIFICADO DE ORIGEN	ASC. SOUTH AMERICA S.A.	\$ 406,30
07/01/98	3150	CERTIFICADO DE ORIGEN	ASC. SOUTH AMERICA S.A.	\$ 149,63
12/01/98	946	PERMISOS PESCA DEPORTIVA	ASOC. CAZA Y PESCA USH.	\$ 20.970,00
13/01/98	3221	CERTIFICADO DE ORIGEN	PESANTAR	\$ 1.370,73
13/01/98	3223	CERTIFICADO DE ORIGEN	PESANTAR	\$ 3,05
13/01/98	3224	CERTIFICADO DE ORIGEN	PESANTAR	\$ 22,94
13/01/98	3225	CERTIFICADO DE ORIGEN	PESANTAR	\$ 83,36
16/01/98	3428	PERMISOS PESCA DEPORTIVA	ASOC. RIOG. PESCA C/MOSCA	\$ 6.240,00
19/01/98	3222	CERTIFICADO DE ORIGEN	PESANTAR	\$ 19,08
22/01/98	3451	PERMISO PESCA COMERCIAL	COOP. PESQUERA	\$ 50,00
22/01/98	3451	PERMISO PESCA	COOP. PESCA ARTESANALES FUEGUINOS	\$ 50,00
22/01/98	3574	CERTIFICADO DE ORIGEN	PESQUERA DEL BEAGLE	\$ 6,30
30/01/98	3226	CERTIFICADO DE ORIGEN	PESANTAR	\$ 24,35
30/01/98	3575	PERMISO PESCA COMERCIAL	PESQUERA DEL BEAGLE	\$ 50,00
04/02/98	3227	CERTIFICADO DE ORIGEN	PESANTAR	\$ 1.355,18
19/02/98	3830	PERMISOS PESCA DEPORTIVA	ASOC. RIOG. PESCA C/MOSCA	\$ 3.228,75
24/02/98	3012	PERMISOS PESCA DEPORTIVA	CLUB S. Y D. TOLHUIN	\$ 337,50
26/02/98	3831	PERMISOS PESCA DEPORTIVA	ASOC. RIOG. PESCA C/MOSCA	\$ 1.991,25
27/02/98	3648	CERTIFICADO DE ORIGEN	ASC. SOUTH AMERICA S.A.	\$ 26,25
27/02/98	3731	CERTIFICADO DE ORIGEN	ASC. SOUTH AMERICA S.A.	\$ 103,13
27/02/98	3732	CERTIFICADO DE ORIGEN	ASC. SOUTH AMERICA S.A.	\$ 103,13
27/02/98	3733	CERTIFICADO DE ORIGEN	ASC. SOUTH AMERICA S.A.	\$ 17,99
27/02/98	3734	CERTIFICADO DE ORIGEN	ASC. SOUTH AMERICA S.A.	\$ 1.012,67
27/02/98	3735	CERTIFICADO DE ORIGEN	ASC. SOUTH AMERICA S.A.	\$ 196,10
27/02/98	3737	CERTIFICADO DE ORIGEN	ASC. SOUTH AMERICA S.A.	\$ 3,29
05/03/98	3738	CERTIFICADO DE ORIGEN	ASC. SOUTH AMERICA S.A.	\$ 1.088,49
05/03/98	3739	CERTIFICADO DE ORIGEN	ASC. SOUTH AMERICA S.A.	\$ 174,15
05/03/98	3740	CERTIFICADO DE ORIGEN	ASC. SOUTH AMERICA S.A.	\$ 34,65
05/03/98	3741	CERTIFICADO DE ORIGEN	ASC. SOUTH AMERICA S.A.	\$ 172,00
05/03/98	3742	CERTIFICADO DE ORIGEN	ASC. SOUTH AMERICA S.A.	\$ 62,10
05/03/98	3743	CERTIFICADO DE ORIGEN	ASC. SOUTH AMERICA S.A.	\$ 38,41
05/03/98	3744	CERTIFICADO DE ORIGEN	ASC. SOUTH AMERICA S.A.	\$ 62,37
05/03/98	3745	CERTIFICADO DE ORIGEN	ASC. SOUTH AMERICA S.A.	\$ 1.080,25
06/03/98	3592	CERTIFICADO DE ORIGEN	PESQUERA DEL BEAGLE	\$ 9,55
06/03/98	3593	CERTIFICADO DE ORIGEN	PESQUERA DEL BEAGLE	\$ 45,38
06/03/98	3887	CERTIFICADO DE ORIGEN	PESQUERA DEL BEAGLE	\$ 225,27
06/03/98	3888	CERTIFICADO DE ORIGEN	PESQUERA DEL BEAGLE	\$ 220,05
06/03/98	3889	CERTIFICADO DE ORIGEN	PESQUERA DEL BEAGLE	\$ 382,41
06/03/98	3890	CERTIFICADO DE ORIGEN	PESQUERA DEL BEAGLE	\$ 2,00
09/03/98	3747	CERTIFICADO DE ORIGEN	ASC. SOUTH AMERICA S.A.	\$ 1.207,16
09/03/98	3748	CERTIFICADO DE ORIGEN	ASC. SOUTH AMERICA S.A.	\$ 224,82
09/03/98	3749	CERTIFICADO DE ORIGEN	ASC. SOUTH AMERICA S.A.	\$ 9,25
09/03/98	3750	CERTIFICADO DE ORIGEN	ASC. SOUTH AMERICA S.A.	\$ 11,31
09/03/98	3751	CERTIFICADO DE ORIGEN	ASC. SOUTH AMERICA S.A.	\$ 187,55
09/03/98	3752	CERTIFICADO DE ORIGEN	ASC. SOUTH AMERICA S.A.	\$ 1.228,50
10/03/98	3746	CERTIFICADO DE ORIGEN	ASC. SOUTH AMERICA S.A.	\$ 72,03
12/03/98	3231	CERTIFICADO DE ORIGEN	PESANTAR	\$ 492,94
12/03/98	3232	CERTIFICADO DE ORIGEN	PESANTAR	\$ 51,67
12/03/98	3233	CERTIFICADO DE ORIGEN	PESANTAR	\$ 1.778,57
13/03/98	3924	CERTIFICADO DE ORIGEN	PESQUERA DEL BEAGLE	\$ 626,68
13/03/98	3925	CERTIFICADO DE ORIGEN	PESQUERA DEL BEAGLE	\$ 626,68
16/03/98	3236	CERTIFICADO DE ORIGEN	PESANTAR	\$ 96,55
17/03/98	4060	PERMISO PESCA COMERCIAL	TORRES CHAVEZ	\$ 50,00
17/03/98	4060	PERMISO PESCA	TORRES CHAVEZ JOSE	\$ 50,00
18/03/98	3844	P. PESCA DEPORTIVA	ASOC. CAZA Y PESCA USHUAIA	\$ 1.057,50

139

15/04/98	3892	CANON TRAMPAS	PESQUERA DEL BEAGLE	\$ 3.533,33
15/04/98	6334	PERMISO PESCA COMERCIAL	CASTONJAUREGUI	\$ 350,00
19/04/98	4321+4322	P.PESCA + TRAMPAS CENTOLLERAS	CARCAMO CARLOS	\$ 150,00
21/04/98	4331	TRAMPAS CENTOLLERAS	FULLANA HUGO	\$ 120,00
23/04/98	3753	CERTIFICADO DE ORIGEN	ASC. SOUTH AMERICA S.A.	\$ 861,60
23/04/98	3754	CERTIFICADO DE ORIGEN	ASC. SOUTH AMERICA S.A.	\$ 258,61
23/04/98	4362	CERTIFICADO DE ORIGEN	ASC. SOUTH AMERICA S.A.	\$ 670,10
23/04/98	4363	CERTIFICADO DE ORIGEN	ASC. SOUTH AMERICA S.A.	\$ 545,10
23/04/98	4364	CERTIFICADO DE ORIGEN	ASC. SOUTH AMERICA S.A.	\$ 109,41
23/04/98	4365	CERTIFICADO DE ORIGEN	ASC. SOUTH AMERICA S.A.	\$ 111,16
23/04/98	4366	CERTIFICADO DE ORIGEN	ASC. SOUTH AMERICA S.A.	\$ 29,81
23/04/98	4367	CERTIFICADO DE ORIGEN	ASC. SOUTH AMERICA S.A.	\$ 29,81
23/04/98	4368	CERTIFICADO DE ORIGEN	ASC. SOUTH AMERICA S.A.	\$ 46,20
23/04/98	4369	CERTIFICADO DE ORIGEN	ASC. SOUTH AMERICA S.A.	\$ 35,22
23/04/98	4370	CERTIFICADO DE ORIGEN	ASC. SOUTH AMERICA S.A.	\$ 228,80
23/04/98	4371	CERTIFICADO DE ORIGEN	ASC. SOUTH AMERICA S.A.	\$ 1.173,51
24/04/98	3244	CERTIFICADO DE ORIGEN	PESANTAR	\$ 98,55
27/04/98	3845	P.PESCA DEPORTIVA	ASOC.CAZA Y PESCA USHUAIA	\$ 7.065,00
27/04/98	4372	CERTIFICADO DE ORIGEN	ASC. SOUTH AMERICA S.A.	\$ 96,85
28/04/98	3028	P.PESCA DEPORTIVA	C. SOCIAL Y DEP. TOLHUIN	\$ 93,75
04/05/98	4458	P.PESCA + TRAMPAS CENTOLLERAS	SIEGUEL OSCAR	\$ 450,00
08/05/98	4400	CERTIFICADO DE ORIGEN	PESANTAR	\$ 2.052,61
11/05/98	4414	CERTIFICADO DE ORIGEN	PESANTAR	\$ 39,96
11/05/98	4415	CERTIFICADO DE ORIGEN	PRODESUR S.A.	\$ 2.293,20
14/05/98	4205	PERMISO PESCA	REPICH MARGARITA	\$ 50,00
14/05/98	4416	CERTIFICADO DE ORIGEN	PESANTAR	\$ 61,34
14/05/98	4418	CERTIFICADO DE ORIGEN	PESANTAR	\$ 211,63
15/05/98	1519	CERTIFICADO DE ORIGEN	PESQUERA DEL BEAGLE	\$ 197,43
15/05/98	1520	CERTIFICADO DE ORIGEN	PESQUERA DEL BEAGLE	\$ 651,40
15/05/98	1521	CERTIFICADO DE ORIGEN	PESQUERA DEL BEAGLE	\$ 129,34
15/05/98	1522	CERTIFICADO DE ORIGEN	PESQUERA DEL BEAGLE	\$ 18,28
15/05/98	4209	MULTA PESCA DEPORTIVA	MAUMARÍ	\$ 200,00
15/05/98		MULTA	MAUMARÍ HECTOR	\$ 200,00
15/05/98		MULTA	MAUMARÍ VICTOR	\$ 200,00
18/05/98	4210	MULTA PESCA DEPORTIVA	BAZAN WALTER	\$ 120,00
18/05/98	4417	CERTIFICADO DE ORIGEN	PESANTAR	\$ 360,00
18/05/98		MULTA	BAZÁN WALTER	\$ 120,00
20/05/98	4373	CERTIFICADO DE ORIGEN	ASC. SOUTH AMERICA S.A.	\$ 138,30
20/05/98	4374	CERTIFICADO DE ORIGEN	ASC. SOUTH AMERICA S.A.	\$ 25,70
20/05/98	4375	CERTIFICADO DE ORIGEN	ASC. SOUTH AMERICA S.A.	\$ 125,18
20/05/98	4376	CERTIFICADO DE ORIGEN	ASC. SOUTH AMERICA S.A.	\$ 957,14
21/05/98	4377	CERTIFICADO DE ORIGEN	ASC. SOUTH AMERICA S.A.	\$ 89,60
21/05/98	4379	CERTIFICADO DE ORIGEN	ASC. SOUTH AMERICA S.A.	\$ 85,13
21/05/98	4380	CERTIFICADO DE ORIGEN	ASC. SOUTH AMERICA S.A.	\$ 699,00
21/05/98	4381	CERTIFICADO DE ORIGEN	ASC. SOUTH AMERICA S.A.	\$ 571,30
21/05/98	4382	CERTIFICADO DE ORIGEN	ASC. SOUTH AMERICA S.A.	\$ 550,40
21/05/98	4383	CERTIFICADO DE ORIGEN	ASC. SOUTH AMERICA S.A.	\$ 549,50
21/05/98	4384	CERTIFICADO DE ORIGEN	ASC. SOUTH AMERICA S.A.	\$ 180,30
21/05/98	4385	CERTIFICADO DE ORIGEN	ASC. SOUTH AMERICA S.A.	\$ 200,63
22/05/98	3590	MULTA LEY 114	PESQUERA DEL BEAGLE	\$ 2.000,00
22/05/98	3590	MULTA	P.BEAGLE	\$ 2.000,00
22/05/98	4419	CERTIFICADO DE ORIGEN	PATAGONIA Y ANTÁRTIDA	\$ 1.771,66
22/05/98	4420	CERTIFICADO DE ORIGEN	PATAGONIA Y ANTÁRTIDA	\$ 277,90
22/05/98	4421	CERTIFICADO DE ORIGEN	PATAGONIA Y ANTÁRTIDA	\$ 119,09
22/05/98	4422	CERTIFICADO DE ORIGEN	PATAGONIA Y ANTÁRTIDA	\$ 455,60
26/05/98	3969	CERTIFICADO DE ORIGEN	ASC. SOUTH AMERICA S.A.	\$ 377,85
26/05/98	3973	CERTIFICADO DE ORIGEN	ASC. SOUTH AMERICA S.A.	\$ 98,25
27/05/98	4423	CERTIFICADO DE ORIGEN	PATAGONIA Y ANTÁRTIDA	\$ 61,66
27/05/98	4424	CERTIFICADO DE ORIGEN	PATAGONIA Y ANTÁRTIDA	\$ 78,94
27/05/98	4425	CERTIFICADO DE ORIGEN	PRODESUR S.A.	\$ 113,40
29/05/98	4212	MULTA PESCA DEPORTIVA	ALDERETE ALVAREZ	\$ 200,00
29/05/98		MULTA	ALDERETE	\$ 200,00
03/06/98	4426	CERTIFICADO DE ORIGEN	PATAGONIA Y ANTÁRTIDA	\$ 240,90
04/06/98	4427	CERTIFICADO DE ORIGEN	PATAGONIA Y ANTÁRTIDA	\$ 2.388,96
04/06/98	4428	CERTIFICADO DE ORIGEN	PATAGONIA Y ANTÁRTIDA	\$ 111,54
04/06/98	4429	CERTIFICADO DE ORIGEN	PATAGONIA Y ANTÁRTIDA	\$ 375,00
05/06/98	1087	P.PESCA DEPORTIVA	ASOC.RIOG.PESCA C/MOSCA	\$ 7.897,00
11/06/98	3282	CERTIFICADO DE ORIGEN	PESQUERA DEL BEAGLE	\$ 28,17
11/06/98	3283	CERTIFICADO DE ORIGEN	PESQUERA DEL BEAGLE	\$ 755,23
11/06/98	3284	CERTIFICADO DE ORIGEN	PESQUERA DEL BEAGLE	\$ 755,23
11/06/98	3285	CERTIFICADO DE ORIGEN	PESQUERA DEL BEAGLE	\$ 54,99

18/06/98	4390	CERTIFICADO DE ORIGEN	ASC. SOUTH AMERICA S.A.	\$ 8,25
19/06/98	4469	MULTA	OVANDO CARCAMO	\$ 100,91
22/06/98	3971	CERTIFICADO DE ORIGEN	ASC. SOUTH AMERICA S.A.	\$ 164,48
22/06/98	4391	CERTIFICADO DE ORIGEN	ASC. SOUTH AMERICA S.A.	\$ 147,05
22/06/98	4463	MULTA	ALVAREZ JUAN	\$ 102,00
23/06/98	3972	CERTIFICADO DE ORIGEN	ASC. SOUTH AMERICA S.A.	\$ 35,40
23/06/98	4392	CERTIFICADO DE ORIGEN	ASC. SOUTH AMERICA S.A.	\$ 1.676,22
23/06/98	4393	CERTIFICADO DE ORIGEN	ASC. SOUTH AMERICA S.A.	\$ 58,65
23/06/98	4394	CERTIFICADO DE ORIGEN	ASC. SOUTH AMERICA S.A.	\$ 96,60
23/06/98	4395	CERTIFICADO DE ORIGEN	ASC. SOUTH AMERICA S.A.	\$ 253,85
02/07/98	4736	CERTIFICADO DE ORIGEN	EMP. PESQ. PAT	\$ 98,19
02/07/98	4737	CERTIFICADO DE ORIGEN	EMP. PESQ. PAT	\$ 154,43
02/07/98	4738	CERTIFICADO DE ORIGEN	EMP. PESQ. PAT	\$ 215,25
02/07/98	4739	CERTIFICADO DE ORIGEN	EMP. PESQ. PAT	\$ 1.545,29
06/07/98	4430	CERTIFICADO DE ORIGEN	PRODESUR S.A.	\$ 1.500,63
06/07/98	4745	CERTIFICADO DE ORIGEN	EMP. PESQ. PAT	\$ 537,74
06/07/98	4746	CERTIFICADO DE ORIGEN	PRODESUR S.A.	\$ 1.057,90
07/07/98	4744	CERTIFICADO DE ORIGEN	EMP. PESQ. PAT	\$ 8,19
13/07/98	4743	CERTIFICADO DE ORIGEN	EMP. PESQ. PAT	\$ 40,15
14/07/98	4721	MULTA	CASTONJAUREGUI	\$ 104,29
16/07/98	3926	CERTIFICADO DE ORIGEN	PESQUERA DEL BEAGLE	\$ 372,95
16/07/98	3927	CERTIFICADO DE ORIGEN	PESQUERA DEL BEAGLE	\$ 22,23
16/07/98	3928	CERTIFICADO DE ORIGEN	PESQUERA DEL BEAGLE	\$ 499,82
16/07/98	3929	CERTIFICADO DE ORIGEN	PESQUERA DEL BEAGLE	\$ 53,39
16/07/98	3930	CERTIFICADO DE ORIGEN	PESQUERA DEL BEAGLE	\$ 10,39
16/07/98	4748	CERTIFICADO DE ORIGEN	EMP. PESQ. PAT	\$ 1.752,61
16/07/98	4749	CERTIFICADO DE ORIGEN	EMP. PESQ. PAT	\$ 166,44
16/07/98	4750	CERTIFICADO DE ORIGEN	EMP. PESQ. PAT	\$ 35,49
16/07/98	4751	CERTIFICADO DE ORIGEN	EMP. PESQ. PAT	\$ 228,46
16/07/98	4752	CERTIFICADO DE ORIGEN	EMP. PESQ. PAT	\$ 211,03
16/07/98	4753	CERTIFICADO DE ORIGEN	EMP. PESQ. PAT	\$ 32,08
17/07/98	3333	MULTA	OVANDO CARCAMO	\$ 100,91
17/07/98	4754	CERTIFICADO DE ORIGEN	PRODESUR S.A.	\$ 124,80
20/07/98	4758	CERTIFICADO DE ORIGEN	PESQUERA DEL BEAGLE	\$ 19,86
22/07/98	4459	MULTA LEY 244	ALVAREZ JUAN	\$ 102,00
22/07/98	4742	CERTIFICADO DE ORIGEN	EMP. PESQ. PAT	\$ 77,91
23/07/98	4724	CERTIFICADO DE ORIGEN	ASC. SOUTH AMERICA S.A.	\$ 25,96
23/07/98	4725	CERTIFICADO DE ORIGEN	ASC. SOUTH AMERICA S.A.	\$ 138,85
23/07/98	4726	CERTIFICADO DE ORIGEN	ASC. SOUTH AMERICA S.A.	\$ 1.519,64
23/07/98	4727	CERTIFICADO DE ORIGEN	ASC. SOUTH AMERICA S.A.	\$ 22,33
23/07/98	4728	CERTIFICADO DE ORIGEN	ASC. SOUTH AMERICA S.A.	\$ 4,94
23/07/98	4729	CERTIFICADO DE ORIGEN	ASC. SOUTH AMERICA S.A.	\$ 2,55
24/07/98	4740	CERTIFICADO DE ORIGEN	EMP. PESQ. PAT	\$ 80,30
11/08/98	4722	MULTA	CASTONJAUREGUI	\$ 104,29
11/08/98	4722	MULTA	CASTONJAUREGUI	\$ 104,29
13/08/98	4730	CERTIFICADO DE ORIGEN	ASC. SOUTH AMERICA S.A.	\$ 304,04
13/08/98	4732	CERTIFICADO DE ORIGEN	ASC. SOUTH AMERICA S.A.	\$ 22,13
13/08/98	4733	CERTIFICADO DE ORIGEN	ASC. SOUTH AMERICA S.A.	\$ 228,85
13/08/98	4734	CERTIFICADO DE ORIGEN	ASC. SOUTH AMERICA S.A.	\$ 487,30
14/08/98	4816	PERMISO PARA TRAMPAS	ARGEL JOSE	\$ 150,00
16/08/98	4279	MULTA PESCA DEPORTIVA	ULLOA FRANCISCO	\$ 200,00
18/08/98	3335	MULTA	OVANDO CARCAMO	\$ 100,91
18/08/98	3335	PLAN PAGO	OBANDO CARCAMO	\$ 100,91
19/08/98	4711	MULTA	VILLEGAS JUAN	\$ 200,00
19/08/98	4711	INFRACCIÓN P. DEPORTIVA	VILLEGAS JUAN	\$ 200,00
20/08/98	4821	CERTIFICADO DE ORIGEN	ASC. SOUTH AMERICA S.A.	\$ 670,18
20/08/98	4822	CERTIFICADO DE ORIGEN	ASC. SOUTH AMERICA S.A.	\$ 661,43
20/08/98	4823	CERTIFICADO DE ORIGEN	ASC. SOUTH AMERICA S.A.	\$ 315,88
20/08/98	4824	CERTIFICADO DE ORIGEN	ASC. SOUTH AMERICA S.A.	\$ 292,98
20/08/98	4825	CERTIFICADO DE ORIGEN	ASC. SOUTH AMERICA S.A.	\$ 28,03
20/08/98	4826	CERTIFICADO DE ORIGEN	ASC. SOUTH AMERICA S.A.	\$ 119,71
20/08/98	4827	CERTIFICADO DE ORIGEN	ASC. SOUTH AMERICA S.A.	\$ 118,13
20/08/98	4828	CERTIFICADO DE ORIGEN	ASC. SOUTH AMERICA S.A.	\$ 121,91
20/08/98	4829	CERTIFICADO DE ORIGEN	ASC. SOUTH AMERICA S.A.	\$ 58,05
21/08/98	3894	CANON TRAMPAS	P. BEAGLE	\$ 3.533,33
24/08/98	4462	MULTA	ALVAREZ JUAN	\$ 102,00
24/08/98	4462	PLAN PAGO	ALVAREZ JUAN	\$ 102,00
24/08/98	4818	CERTIFICADO DE ORIGEN	ASC. SOUTH AMERICA S.A.	\$ 28,03
24/08/98	4837	CANON TRAMPAS	ARGEL JOSE	\$ 150,00
27/08/98	4741	CERTIFICADO DE ORIGEN	EMP. PESQ. PAT	\$ 1.471,58
27/08/98	4755	CERTIFICADO DE ORIGEN	EMP. PESQ. PAT	\$ 168,57

14/09/98	4847	CERTIFICADO DE ORIGEN	PESANTAR	\$ 94,05
15/09/98	4848	CERTIFICADO DE ORIGEN	PESANTAR	\$ 31,11
18/09/98	5200	PERMISO PESCA	AMPUERO JOSE	\$ 50,00
21/09/98	2750	CUOTA 4/16 EXPTE 7202	OBANDO CARCAMO ISABEL	\$ 100,91
22/09/98	4461	MULTA	ALVAREZ JUAN	\$ 102,00
22/09/98	4461	PLAN PAGO	ALVAREZ JUAN	\$ 102,00
23/09/98	4849	CERTIFICADO DE ORIGEN	PRODESUR S.A.	\$ 119,88
25/09/98	4723	MULTA	CASTONJAUREGUI	\$ 104,29
25/09/98	4723	PLAN PAGO MULTA	CASTONJAUREGUI	\$ 104,29
25/09/98	4771	CERTIFICADO DE ORIGEN	PESQUERA DEL BEAGLE	\$ 416,46
25/09/98	4772	CERTIFICADO DE ORIGEN	PESQUERA DEL BEAGLE	\$ 416,46
29/09/98	4773	CERTIFICADO DE ORIGEN	PESQUERA DEL BEAGLE	\$ 205,80
29/09/98	4774	CERTIFICADO DE ORIGEN	PESQUERA DEL BEAGLE	\$ 186,30
02/10/98	4831	CERTIFICADO DE ORIGEN	ASC. SOUTH AMERICA S.A.	\$ 209,06
02/10/98	4832	CERTIFICADO DE ORIGEN	ASC. SOUTH AMERICA S.A.	\$ 329,93
02/10/98	4833	CERTIFICADO DE ORIGEN	ASC. SOUTH AMERICA S.A.	\$ 29,50
02/10/98	4834	CERTIFICADO DE ORIGEN	ASC. SOUTH AMERICA S.A.	\$ 1.579,12
06/10/98	4850	CERTIFICADO DE ORIGEN	EMP. PESQ. PAT	\$ 69,40
07/10/98	4810	PERMISO PESCA	QUESADA RAFAEL	\$ 50,00
09/10/98	3968	CERTIFICADO DE ORIGEN	ASC. SOUTH AMERICA S.A.	\$ 29,50
09/10/98	4830	CERTIFICADO DE ORIGEN	ASC. SOUTH AMERICA S.A.	\$ 69,69
09/10/98	5201	CERTIFICADO DE ORIGEN	ASC. SOUTH AMERICA S.A.	\$ 221,05
09/10/98	5202	CERTIFICADO DE ORIGEN	ASC. SOUTH AMERICA S.A.	\$ 2.011,80
09/10/98	5203	CERTIFICADO DE ORIGEN	ASC. SOUTH AMERICA S.A.	\$ 243,53
09/10/98	5216	PERMISO DE PESCA	ZUÑIGA JOSÉ	\$ 50,00
13/10/98	5313	CERTIFICADO DE ORIGEN	ASC. SOUTH AMERICA S.A.	\$ 124,68
13/10/98	0086	COTO PESCA	JOSÉ MENENDEZ	\$ 1.000,00
15/10/98	3581	CERTIFICADO DE ORIGEN	PESQUERA DEL BEAGLE	\$ 11,19
15/10/98	3582	CERTIFICADO DE ORIGEN	PESQUERA DEL BEAGLE	\$ 206,66
15/10/98	3583	CERTIFICADO DE ORIGEN	PESQUERA DEL BEAGLE	\$ 804,92
15/10/98	5300	CERTIFICADO DE ORIGEN	PESANTAR	\$ 2.555,19
15/10/98	5301	CERTIFICADO DE ORIGEN	PESANTAR	\$ 64,73
15/10/98	5302	CERTIFICADO DE ORIGEN	PESANTAR	\$ 310,20
15/10/98	5314	CERTIFICADO DE ORIGEN	ASC. SOUTH AMERICA S.A.	\$ 184,10
15/10/98	5315	CERTIFICADO DE ORIGEN	ASC. SOUTH AMERICA S.A.	\$ 515,10
15/10/98	5316	CERTIFICADO DE ORIGEN	ASC. SOUTH AMERICA S.A.	\$ 743,70
15/10/98	5317	CERTIFICADO DE ORIGEN	ASC. SOUTH AMERICA S.A.	\$ 743,70
15/10/98	5318	CERTIFICADO DE ORIGEN	ASC. SOUTH AMERICA S.A.	\$ 165,75
15/10/98	5319	CERTIFICADO DE ORIGEN	ASC. SOUTH AMERICA S.A.	\$ 97,50
15/10/98	5320	CERTIFICADO DE ORIGEN	ASC. SOUTH AMERICA S.A.	\$ 97,50
15/10/98	5321	CERTIFICADO DE ORIGEN	ASC. SOUTH AMERICA S.A.	\$ 32,20
15/10/98	5322	CERTIFICADO DE ORIGEN	ASC. SOUTH AMERICA S.A.	\$ 558,45
15/10/98	5323	CERTIFICADO DE ORIGEN	ASC. SOUTH AMERICA S.A.	\$ 910,00
16/10/98	2730	PLAN PAGO MULTA	OBANDO CARCAMO	\$ 100,91
19/10/98	2806	COTO PESCA	MARÍA BEHETY	\$ 6.000,00
19/10/98	5325	CERTIFICADO DE ORIGEN	ASC. SOUTH AMERICA S.A.	\$ 14,75
19/10/98	5326	CERTIFICADO DE ORIGEN	ASC. SOUTH AMERICA S.A.	\$ 1.538,27
19/10/98	5327	CERTIFICADO DE ORIGEN	ASC. SOUTH AMERICA S.A.	\$ 343,11
19/10/98	5328	CERTIFICADO DE ORIGEN	ASC. SOUTH AMERICA S.A.	\$ 52,60
19/10/98	5329	CERTIFICADO DE ORIGEN	ASC. SOUTH AMERICA S.A.	\$ 365,80
19/10/98	5330	CERTIFICADO DE ORIGEN	ASC. SOUTH AMERICA S.A.	\$ 411,50
19/10/98	5331	CERTIFICADO DE ORIGEN	ASC. SOUTH AMERICA S.A.	\$ 213,73
19/10/98	5332	CERTIFICADO DE ORIGEN	ASC. SOUTH AMERICA S.A.	\$ 137,87
19/10/98	5333	CERTIFICADO DE ORIGEN	ASC. SOUTH AMERICA S.A.	\$ 168,32
20/10/98	5335	CERTIFICADO DE ORIGEN	ASC. SOUTH AMERICA S.A.	\$ 2,95
21/10/98	2730	CUOTA 5/16 EXPTE 7202	OBANDO CARCAMO	\$ 100,91
21/10/98	5303	CERTIFICADO DE ORIGEN	PESANTAR	\$ 40,60
22/10/98	4460	PLAN PAGO	ALVAREZ JUAN	\$ 102,00
26/10/98	5210	PLAN PAGO	CASTONJAUREGUI	\$ 102,70
29/10/98	5014	COTO PESCA	LANAMÉRICA	\$ 3.000,00
29/10/98	5015	COTO PESCA	JOSÉ MENENDEZ	\$ 1.000,00
03/11/98	5023	COTO PESCA	EA.AURELIA	\$ 1.000,00
03/11/98	5213	PERMISO DE PESCA	NUEVA REINA DEL MAR	\$ 50,00
03/11/98	5304	CERTIFICADO DE ORIGEN	PESANTAR	\$ 151,05
03/11/98	5305	CERTIFICADO DE ORIGEN	PESANTAR	\$ 23,49
05/11/98	5306	CERTIFICADO DE ORIGEN	PESANTAR	\$ 76,73
05/11/98	5307	CERTIFICADO DE ORIGEN	PESANTAR	\$ 2.648,83
09/11/98	5308	CERTIFICADO DE ORIGEN	PESANTAR	\$ 59,99
11/11/98	5043	PERMISO DE PESCA	MUÑOZ FREDY	\$ 50,00
12/11/98	5309	CERTIFICADO DE ORIGEN	PESANTAR	\$ 151,05
12/11/98	5310	CERTIFICADO DE ORIGEN	PESANTAR	\$ 140,10

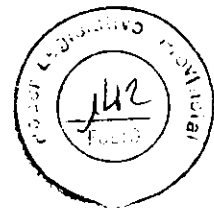

09/12/98	5341	CERTIFICADO DE ORIGEN	ASC. SOUTH AMERICA S.A.	\$ 804,72
09/12/98	5342	CERTIFICADO DE ORIGEN	ASC. SOUTH AMERICA S.A.	\$ 397,95
09/12/98	5343	CERTIFICADO DE ORIGEN	ASC. SOUTH AMERICA S.A.	\$ 22,13
10/12/98	5217	PERMISO PESCA DEPORTIVA	ASOC. CAZA Y PESCA USHUAIA	\$ 19.035,00
10/12/98	5357	CERTIFICADO DE ORIGEN	PESANTAR	\$ 1.775,30
10/12/98	5358	CERTIFICADO DE ORIGEN	PESANTAR	\$ 83,81
11/12/98	5068	PERMISO PESCA DEPORTIVA	ASOC.RIOG.PESCA C/MOSCA	\$ 11.392,50
15/12/98	5365	CERTIFICADO DE ORIGEN	PESANTAR	\$ 290,71
15/12/98	5366	CERTIFICADO DE ORIGEN	PESANTAR	\$ 140,10
16/12/98	5204	CERTIFICADO DE ORIGEN	ASC. SOUTH AMERICA S.A.	\$ 140,22
16/12/98	5205	CERTIFICADO DE ORIGEN	ASC. SOUTH AMERICA S.A.	\$ 174,50
16/12/98	5383	CERTIFICADO DE ORIGEN	ASC. SOUTH AMERICA S.A.	\$ 75,44
16/12/98	5384	CERTIFICADO DE ORIGEN	ASC. SOUTH AMERICA S.A.	\$ 67,00
16/12/98	5385	CERTIFICADO DE ORIGEN	ASC. SOUTH AMERICA S.A.	\$ 13,02
16/12/98	5386	CERTIFICADO DE ORIGEN	ASC. SOUTH AMERICA S.A.	\$ 260,32
16/12/98	5387	CERTIFICADO DE ORIGEN	ASC. SOUTH AMERICA S.A.	\$ 146,10
16/12/98	5388	CERTIFICADO DE ORIGEN	ASC. SOUTH AMERICA S.A.	\$ 398,40
16/12/98	5389	CERTIFICADO DE ORIGEN	ASC. SOUTH AMERICA S.A.	\$ 14,75
16/12/98	5390	CERTIFICADO DE ORIGEN	ASC. SOUTH AMERICA S.A.	\$ 1.372,41
16/12/98	5391	CERTIFICADO DE ORIGEN	ASC. SOUTH AMERICA S.A.	\$ 22,00
16/12/98	5392	CERTIFICADO DE ORIGEN	ASC. SOUTH AMERICA S.A.	\$ 167,50
16/12/98	5393	CERTIFICADO DE ORIGEN	ASC. SOUTH AMERICA S.A.	\$ 93,30
16/12/98	5394	CERTIFICADO DE ORIGEN	ASC. SOUTH AMERICA S.A.	\$ 94,50
16/12/98	5395	CERTIFICADO DE ORIGEN	ASC. SOUTH AMERICA S.A.	\$ 200,60
16/12/98	5396	CERTIFICADO DE ORIGEN	ASC. SOUTH AMERICA S.A.	\$ 695,03
16/12/98	5397	CERTIFICADO DE ORIGEN	ASC. SOUTH AMERICA S.A.	\$ 616,40
16/12/98	5398	CERTIFICADO DE ORIGEN	ASC. SOUTH AMERICA S.A.	\$ 882,45
16/12/98	5399	CERTIFICADO DE ORIGEN	ASC. SOUTH AMERICA S.A.	\$ 69,25
21/12/98	4781	CERTIFICADO DE ORIGEN	PESQUERA DEL BEAGLE	\$ 37,18
30/12/98	4777	CERTIFICADO DE ORIGEN	PESQUERA DEL BEAGLE	\$ 665,72
30/12/98	4778	CERTIFICADO DE ORIGEN	PESQUERA DEL BEAGLE	\$ 665,72

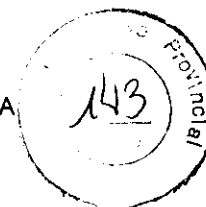

**TOTAL**

**\$ 217.554,83**

# INGRESOS GENERADOS EN LA DIRECCION DE PESCA Y ACUICULTURA AÑO 1996

FECHA	BOLETA Nº	CONCEPTO	CONTRIBUYENTE	IMPORTE
08/01/96	1667	PAGO TRAMPAS CENTOLLERAS	WASHINGTON CORREA	\$ 100,00
08/01/96	1666	PAGO TRAMPAS CENTOLLERAS	CASTONJAUREGUI	\$ 350,00
03/01/96	1606	PERMISO PESCA COSTERA	HERNANDEZ CLAUDIO	\$ 50,00
03/01/96	0141	PERMISO PESCA DEPORTIVA	A.RIOG. PESCA C/ MOSCA	\$ 937,00
10/01/96	1646	PERMISO PESCA DEPORTIVA	A.CAZA Y PESCA USHUAIA	\$ 3.780,00
15/01/96	1677	PERMISO PESCA	CARCAMO CARLOS	\$ 50,00
15/01/96	1674	PAGO ALEVINOS	REMMY	\$ 80,00
03/01/96	1567	PERMISO PESCA	PESQUERA DEL MAR ANT.AUSTRAL S.A.	\$ 50,00
02/01/96	566	CERTIFICADO DE ORIGEN	PESQUERA MAR DEL SUR AUSTRAL S.A.	\$ 19,05
02/01/96	567	CERTIFICADO DE ORIGEN	PESQUERA MAR DEL SUR AUSTRAL S.A.	\$ 19,05
18/01/96	1621	CERTIFICADO DE ORIGEN	PESANTAR	\$ 1.063,75
18/01/96	1622	CERTIFICADO DE ORIGEN	PESANTAR	\$ 70,80
18/01/96	1619	CERTIFICADO DE ORIGEN	PESANTAR	\$ 42,48
18/01/96	1620	CERTIFICADO DE ORIGEN	PESANTAR	\$ 28,20
12/01/96	334	PERMISO PESCA DEPORTIVA	C.S.Y D.TOLHUIN	\$ 180,20
22/01/96	1623	CERTIFICADO DE ORIGEN	PESANTAR	\$ 47,29
24/01/96	158	CERTIFICADO DE ORIGEN	PESQUERA MAR DEL SUR AUSTRAL S.A.	\$ 338,60
24/01/96	160	CERTIFICADO DE ORIGEN	PESQUERA MAR DEL SUR AUSTRAL S.A.	\$ 10,63
24/01/96	159	CERTIFICADO DE ORIGEN	PESQUERA MAR DEL SUR AUSTRAL S.A.	\$ 43,55
22/01/96	162	MULTA P.DEPORTIVA	LUDUEÑA JUAN	\$ 40,00
19/01/96	129	PERMISO PESCA DEPORTIVA	CLUB JOHN GOODALL	\$ 2.432,00
26/01/96	1680	CERTIFICADO DE ORIGEN	HANSUNG AR.S.A.	\$ 368,00
26/01/96	1681	CERTIFICADO DE ORIGEN	HANSUNG AR.S.A.	\$ 1.085,00
26/01/96	1679	CERTIFICADO DE ORIGEN	HANSUNG AR.S.A.	\$ 18,72
26/01/96	1586	CERTIFICADO DE ORIGEN	ASC.SOUTH AMERICA	\$ 68,60
26/01/96	1584	CERTIFICADO DE ORIGEN	ASC.SOUTH AMERICA	\$ 330,00
26/01/96	1585	CERTIFICADO DE ORIGEN	ASC.SOUTH AMERICA	\$ 448,80
26/01/96	1583	CERTIFICADO DE ORIGEN	ASC.SOUTH AMERICA	\$ 165,00
26/01/96	1587	CERTIFICADO DE ORIGEN	ASC.SOUTH AMERICA	\$ 1.737,83
25/01/96	1582	CERTIFICADO DE ORIGEN	ASC.SOUTH AMERICA	\$ 165,00
25/01/96	1581	CERTIFICADO DE ORIGEN	ASC.SOUTH AMERICA	\$ 330,00
25/01/96	1580	CERTIFICADO DE ORIGEN	ASC.SOUTH AMERICA	\$ 20,00
25/01/96	1577	CERTIFICADO DE ORIGEN	ASC.SOUTH AMERICA	\$ 14,96
25/01/96	1579	CERTIFICADO DE ORIGEN	ASC.SOUTH AMERICA	\$ 330,00
25/01/96	1578	CERTIFICADO DE ORIGEN	ASC.SOUTH AMERICA	\$ 605,00
25/01/96	1575	CERTIFICADO DE ORIGEN	ASC.SOUTH AMERICA	\$ 1.826,21
25/01/96	1576	CERTIFICADO DE ORIGEN	ASC.SOUTH AMERICA	\$ 55,15
26/01/96	1572	CERTIFICADO DE ORIGEN	VIEYRA ARGENTINA	\$ 3,75
26/01/96	1569	CERTIFICADO DE ORIGEN	ARBUMASA S.A.	\$ 334,66
26/01/96	1595	CERTIFICADO DE ORIGEN	ARBUMASA S.A.	\$ 186,18
26/01/96	1570	CERTIFICADO DE ORIGEN	ARBUMASA S.A.	\$ 273,58
01/02/96	1626	CERTIFICADO DE ORIGEN	PESANTAR	\$ 4,70
01/02/96	1625	CERTIFICADO DE ORIGEN	PESANTAR	\$ 65,69
01/02/96	1624	CERTIFICADO DE ORIGEN	PESANTAR	\$ 733,81
01/02/96	1630	CERTIFICADO DE ORIGEN	PESANTAR	\$ 231,65
01/02/96	1627	CERTIFICADO DE ORIGEN	PESANTAR	\$ 0,70
01/02/96	1629	CERTIFICADO DE ORIGEN	PESANTAR	\$ 69,35
01/02/96	1628	CERTIFICADO DE ORIGEN	PESANTAR	\$ 4,50
01/02/96	1697	CERTIFICADO DE ORIGEN	PESQUERA DEL BEAGLE	\$ 27,37
01/02/96	1698	VENTA ALEVINOS TRUCHAS	REMY	\$ 125,00
25/01/96	836	CERTIFICADO DE ORIGEN	PESQUERA DEL BEAGLE	\$ 367,92
25/01/96	829	CERTIFICADO DE ORIGEN	PESQUERA DEL BEAGLE	\$ 27,37
25/01/96	830	CERTIFICADO DE ORIGEN	PESQUERA DEL BEAGLE	\$ 132,00
25/01/96	831	CERTIFICADO DE ORIGEN	PESQUERA DEL BEAGLE	\$ 85,56
25/01/96	832	CERTIFICADO DE ORIGEN	PESQUERA DEL BEAGLE	\$ 243,00
25/01/96	833	CERTIFICADO DE ORIGEN	PESQUERA DEL BEAGLE	\$ 243,00
25/01/96	834	CERTIFICADO DE ORIGEN	PESQUERA DEL BEAGLE	\$ 367,92
25/01/96	828	CERTIFICADO DE ORIGEN	PESQUERA DEL BEAGLE	\$ 151,20
25/01/96	1568	CERTIFICADO DE ORIGEN	VIEYRA ARGENTINA	\$ 945,70
25/01/96	1594	CERTIFICADO DE ORIGEN	ASC.SOUTH AMERICA	\$ 55,15
25/01/96	1593	CERTIFICADO DE ORIGEN	ASC.SOUTH AMERICA	\$ 224,40
25/01/96	1588	CERTIFICADO DE ORIGEN	ASC.SOUTH AMERICA	\$ 1.752,65
25/01/96	1589	CERTIFICADO DE ORIGEN	ASC.SOUTH AMERICA	\$ 330,00
25/01/96	1590	CERTIFICADO DE ORIGEN	ASC.SOUTH AMERICA	\$ 330,00
25/01/96	1591	CERTIFICADO DE ORIGEN	ASC.SOUTH AMERICA	\$ 110,00
25/01/96	1592	CERTIFICADO DE ORIGEN	ASC.SOUTH AMERICA	\$ 770,00

19/02/96	1743	CERTIFICADO DE ORIGEN	ASC.SOUTH AMERICA	\$ 2.674,00
22/02/96	1747	CERTIFICADO DE ORIGEN	ASC.SOUTH AMERICA	\$ 273,90
27/02/96	352	PERMISO PESCA DEPORTIVA	C.S.Y D.TOLHUI	\$ 75,00
05/02/96	1631	CERTIFICADO DE ORIGEN	PESANTAR	\$ 3,37
05/02/96	1632	CERTIFICADO DE ORIGEN	PESANTAR	\$ 5,89
05/02/96	1633	CERTIFICADO DE ORIGEN	PESANTAR	\$ 14,20
28/02/96	1735	CERTIFICADO DE ORIGEN	PRODESUR S.A.	\$ 882,50
06/02/96	1599	PESCA ARTESANAL	BAHAMONDE	\$ 50,00
01/03/96	1736	CERTIFICADO DE ORIGEN	PRODESUR S.A.	\$ 60,41
05/03/96	1748	CERTIFICADO DE ORIGEN	ARBUMASA S.A.	\$ 220,30
05/03/96	1749	CERTIFICADO DE ORIGEN	ARBUMASA S.A.	\$ 49,86
07/03/96	1635	CERTIFICADO DE ORIGEN	PESANTAR	\$ 264,50
07/03/96	1636	CERTIFICADO DE ORIGEN	PESANTAR	\$ 67,05
07/03/96	1637	CERTIFICADO DE ORIGEN	PESANTAR	\$ 2,16
07/03/96	1639	CERTIFICADO DE ORIGEN	PESANTAR	\$ 789,55
07/03/96	1640	CERTIFICADO DE ORIGEN	PESANTAR	\$ 0,50
08/03/96	1634	CERTIFICADO DE ORIGEN	PESANTAR	\$ 3,00
11/03/96	1612	CERTIFICADO DE ORIGEN	PESANTAR	\$ 52,00
11/03/96	1776	PERMISOS PESCA DEPORTIVA	ASOC. CAZA Y PESCA USHUAIA	\$ 1.560,00
15/03/96	1753	CERTIFICADO DE ORIGEN	ASC.SOUTH AMERICA	\$ 115,33
15/03/96	1754	CERTIFICADO DE ORIGEN	ASC.SOUTH AMERICA	\$ 230,66
15/03/96	1750	CERTIFICADO DE ORIGEN	ASC.SOUTH AMERICA	\$ 19,57
15/03/96	1757	CERTIFICADO DE ORIGEN	ASC.SOUTH AMERICA	\$ 744,33
15/03/96	1752	CERTIFICADO DE ORIGEN	ASC.SOUTH AMERICA	\$ 482,83
15/03/96	1751	CERTIFICADO DE ORIGEN	ASC.SOUTH AMERICA	\$ 558,62
15/03/96	1755	CERTIFICADO DE ORIGEN	ASC.SOUTH AMERICA	\$ 937,57
15/03/96	1756	CERTIFICADO DE ORIGEN	ASC.SOUTH AMERICA	\$ 127,60
01/03/96	142	PERMISOS PESCA DEPORTIVA	ASOC.RIOGRANDENSE PESCA C/MOSCA	\$ 3.829,00
19/03/96	1813	PAGO TRAMPAS CENTOLLERAS	CARCAMO CARLOS	\$ 200,00
21/03/96	841	CERTIFICADO DE ORIGEN	ARBUMASA S.A.	\$ 184,63
21/03/96	840	CERTIFICADO DE ORIGEN	ARBUMASA S.A.	\$ 188,52
25/03/96	1778	CERTIFICADO DE ORIGEN	PESANTAR	\$ 95,00
25/03/96	1638	CERTIFICADO DE ORIGEN	PESANTAR	\$ 90,29
29/03/96	1784	CERTIFICADO DE ORIGEN	PESANTAR	\$ 18,70
29/03/96	1781	CERTIFICADO DE ORIGEN	PESANTAR	\$ 755,41
29/03/96	1780	CERTIFICADO DE ORIGEN	PESANTAR	\$ 274,99
29/03/96	1782	CERTIFICADO DE ORIGEN	PESANTAR	\$ 19,29
29/03/96	1783	CERTIFICADO DE ORIGEN	PESANTAR	\$ 70,27
29/03/96	1785	CERTIFICADO DE ORIGEN	PESANTAR	\$ 9,72
29/03/96	1787	CERTIFICADO DE ORIGEN	PESANTAR	\$ 1,82
29/03/96	1786	CERTIFICADO DE ORIGEN	PESANTAR	\$ 2,94
25/03/96	1895	PAGO TRAMPAS CENTOLLERAS	CARCAMO CARLOS	\$ 100,00
29/03/96	1903	CERTIFICADO DE ORIGEN	HANSUNG AR.S.A.	\$ 903,00
29/03/96	237	PAGO MULTA	CERRICHIO FERNANDO	\$ 40,00
02/04/96	1904	CERTIFICADO DE ORIGEN	PESANTAR	\$ 8,24
02/04/96	1932	PERMISO PESCA	CABOLLI	\$ 50,00
02/04/96	835	CERTIFICADO DE ORIGEN	PESQUERA DEL BEAGLE	\$ 1.355,62
03/04/96	1806	CERTIFICADO DE ORIGEN	PESANTAR	\$ 288,29
25/03/96	1895	PAGO TRAMPAS CENTOLLERAS	CARCAMO CARLOS	\$ 100,00
01/04/96	1896	PERMISO PESCA	PENCINA RICARDO	\$ 50,00
01/04/96	364	PERMISOS PESCA DEPORTIVA	C.S.Y D.TOLHUI	\$ 127,50
01/04/96	365	PERMISOS PESCA DEPORTIVA	C.S.Y D.TOLHUI	\$ 75,00
09/04/96	1900	PERMISO PESCA ARTESANAL	CALIXTO ALBERTO	\$ 50,00
08/04/96	1811	PERMISOS PESCA DEPORTIVA	ASOC. CAZA Y PESCA USHUAIA	\$ 1.980,00
10/04/96	1740	CERTIFICADO DE ORIGEN	ASC.SOUTH AMERICA	\$ 999,90
10/04/96	1953	CERTIFICADO DE ORIGEN	ASC.SOUTH AMERICA	\$ 17,80
10/04/96	1739	CERTIFICADO DE ORIGEN	ASC.SOUTH AMERICA	\$ 416,25
10/04/96	1759	CERTIFICADO DE ORIGEN	ASC.SOUTH AMERICA	\$ 503,70
10/04/96	1760	CERTIFICADO DE ORIGEN	ASC.SOUTH AMERICA	\$ 166,50
10/04/96	1574	CERTIFICADO DE ORIGEN	ASC.SOUTH AMERICA	\$ 234,66
10/04/96	1741	CERTIFICADO DE ORIGEN	ASC.SOUTH AMERICA	\$ 747,50
10/04/96	1738	CERTIFICADO DE ORIGEN	ASC.SOUTH AMERICA	\$ 152,15
10/04/96	1571	CERTIFICADO DE ORIGEN	ASC.SOUTH AMERICA	\$ 234,66
10/04/96	1758	CERTIFICADO DE ORIGEN	ASC.SOUTH AMERICA	\$ 119,35
15/04/96	1964	PERMISO PESCA TRAMPAS	ARGEL JOSÉ	\$ 250,00
12/04/96	249	PERMISO PESCA COSTERA	MUÑOZ FREDY	\$ 50,00
16/04/96	868	CERTIFICADO DE ORIGEN	BIRTING S.A.	\$ 826,64
16/04/96	869	CERTIFICADO DE ORIGEN	BIRTING S.A.	\$ 20,10
16/04/96	1737	CERTIFICADO DE ORIGEN	BIRTING S.A.	\$ 4,20
25/04/96	1906	CERTIFICADO DE ORIGEN	PESANTAR	\$ 95,00
25/04/96	1905	CERTIFICADO DE ORIGEN	PESANTAR	\$ 96,14



03/05/96	1805	CERTIFICADO DE ORIGEN	PESANTAR	\$ 34,40
03/05/96	1799	CERTIFICADO DE ORIGEN	PESANTAR	\$ 1,36
03/05/96	1801	CERTIFICADO DE ORIGEN	PESANTAR	\$ 114,70
03/05/96	1800	CERTIFICADO DE ORIGEN	PESANTAR	\$ 3,57
03/05/96	1802	CERTIFICADO DE ORIGEN	PESANTAR	\$ 33,40
06/05/96	1907	CERTIFICADO DE ORIGEN	PESANTAR	\$ 73,20
06/07/96	865	CERTIFICADO DE ORIGEN	PRODESUR S.A.	\$ 1.797,00
03/04/96	1901	PERMISO PESCA COSTERA	NUÑEZ PEDRO	\$ 50,00
03/04/96	1902	PERMISO TRAMPAS	NUÑEZ PEDRO	\$ 100,00
07/05/96		MULTA PESCA	BUSTOS	\$ 200,00
19/04/96	1972	PERMISO PESCA COMERCIAL	GONZALEZ FRANCISCO	\$ 50,00
24/04/96	1871	PERMISO PESCA	MANCILLA MANUEL	\$ 50,00
26/04/96	1101	MULTA PESCA	MOREYRA B.	\$ 271,58
04/05/96	112	PERMISO PESCA COMERCIAL	ANDRADA MARIO	\$ 50,00
08/05/96		MULTA PESCA	FORQUERA JOSÉ	\$ 40,00
09/05/96	1947	CANON TRAMPAS	PESQUERA DEL BEAGLE	\$ 2.050,25
10/05/96	866	CERTIFICADO DE ORIGEN	PRODESUR S.A.	\$ 140,00
16/05/96	1797	CERTIFICADO DE ORIGEN	PESANTAR	\$ 1,95
16/05/96	1807	CERTIFICADO DE ORIGEN	PESANTAR	\$ 110,72
16/05/96	1795	CERTIFICADO DE ORIGEN	PESANTAR	\$ 49,31
16/05/96	1796	CERTIFICADO DE ORIGEN	PESANTAR	\$ 12,81
16/05/96	1793	CERTIFICADO DE ORIGEN	PESANTAR	\$ 138,99
16/05/96	1792	CERTIFICADO DE ORIGEN	PESANTAR	\$ 856,48
16/05/96	1794	CERTIFICADO DE ORIGEN	PESANTAR	\$ 29,84
16/05/96	864	CERTIFICADO DE ORIGEN	ARBUMASA S.A.	\$ 176,78
10/05/96	1809	PERMISOS PESCA DEPORTIVA	ASOC. CAZA Y PESCA USHUAIA	\$ 3.352,50
16/05/96	1958	CERTIFICADO DE ORIGEN	ASC.SOUTH AMERICA	\$ 52,52
16/05/96	1959	CERTIFICADO DE ORIGEN	ASC.SOUTH AMERICA	\$ 1.161,83
17/05/96	1960	CERTIFICADO DE ORIGEN	PESQUERA DEL MAR ANTARTICO AUSTRAL	\$ 90,00
17/05/96	1961	CERTIFICADO DE ORIGEN	PESQUERA DEL MAR ANTARTICO AUSTRAL	\$ 2,88
20/05/96	1789	CERTIFICADO DE ORIGEN	PESANTAR	\$ 1,52
20/05/96	1790	CERTIFICADO DE ORIGEN	PESANTAR	\$ 9,67
20/05/96	1788	CERTIFICADO DE ORIGEN	PESANTAR	\$ 239,15
20/05/96	858	CERTIFICADO DE ORIGEN	PESQUERA MAR DEL SUR AUSTRAL	\$ 10,00
20/05/96	863	CERTIFICADO DE ORIGEN	PESQUERA MAR DEL SUR AUSTRAL	\$ 264,60
20/05/96	862	CERTIFICADO DE ORIGEN	PESQUERA MAR DEL SUR AUSTRAL	\$ 80,00
20/05/96	859	CERTIFICADO DE ORIGEN	PESQUERA MAR DEL SUR AUSTRAL	\$ 1,95
20/05/96	860	CERTIFICADO DE ORIGEN	PESQUERA MAR DEL SUR AUSTRAL	\$ 19,50
23/05/96	216	PERMISO PESCA COSTERA	ROBINSON GALVEZ	\$ 50,00
24/05/96	124	CERTIFICADO DE ORIGEN	PESQUERA MAR ANTARTICO AUSTRAL	\$ 157,29
23/05/96	119	CERTIFICADO DE ORIGEN	ASC.SOUTH AMERICA	\$ 445,25
23/05/96	120	CERTIFICADO DE ORIGEN	ASC.SOUTH AMERICA	\$ 342,30
23/05/96	121	CERTIFICADO DE ORIGEN	ASC.SOUTH AMERICA	\$ 119,35
23/05/96	122	CERTIFICADO DE ORIGEN	ASC.SOUTH AMERICA	\$ 140,00
23/05/96	123	CERTIFICADO DE ORIGEN	ASC.SOUTH AMERICA	\$ 119,07
23/05/96	117	CERTIFICADO DE ORIGEN	ASC.SOUTH AMERICA	\$ 392,60
23/05/96	116	CERTIFICADO DE ORIGEN	ASC.SOUTH AMERICA	\$ 218,09
23/05/96	118	CERTIFICADO DE ORIGEN	ASC.SOUTH AMERICA	\$ 655,88
23/05/96	115	CERTIFICADO DE ORIGEN	ASC.SOUTH AMERICA	\$ 77,28
23/05/96	130	CERTIFICADO DE ORIGEN	ASC.SOUTH AMERICA	\$ 190,00
23/05/96	129	CERTIFICADO DE ORIGEN	ASC.SOUTH AMERICA	\$ 125,00
23/05/96	126	CERTIFICADO DE ORIGEN	ASC.SOUTH AMERICA	\$ 125,00
23/05/96	125	CERTIFICADO DE ORIGEN	ASC.SOUTH AMERICA	\$ 125,00
23/05/96	128	CERTIFICADO DE ORIGEN	ASC.SOUTH AMERICA	\$ 60,00
23/05/96	127	CERTIFICADO DE ORIGEN	ASC.SOUTH AMERICA	\$ 125,00
24/05/96	14	INFRACCIÓN PESCA DEPORTIVA	LINCOMAN JUAN	\$ 200,00
20/05/96	1892	PERMISOS PESCA DEPORTIVA	ASOC. RIOGRANDENSE PESCA C/ MOSCA	\$ 1.900,00
31/05/96	133	CERTIFICADO DE ORIGEN	ASC.SOUTH AMERICA	\$ 669,12
31/05/96	131	CERTIFICADO DE ORIGEN	ASC.SOUTH AMERICA	\$ 773,80
31/05/96	132	CERTIFICADO DE ORIGEN	ASC.SOUTH AMERICA	\$ 613,50
31/05/96	134	CERTIFICADO DE ORIGEN	ASC.SOUTH AMERICA	\$ 859,25
31/05/96	135	CERTIFICADO DE ORIGEN	GLACIAR PESQUERA S.A.	\$ 143,00
31/05/96	136	CERTIFICADO DE ORIGEN	GLACIAR PESQUERA S.A.	\$ 663,28
03/06/96	1912	CERTIFICADO DE ORIGEN	HANSUNG AR.S.A.	\$ 25,20
03/06/96	1911	CERTIFICADO DE ORIGEN	HANSUNG AR.S.A.	\$ 285,00
03/06/96	1910	CERTIFICADO DE ORIGEN	HANSUNG AR.S.A.	\$ 500,00
03/06/96	1908	CERTIFICADO DE ORIGEN	HANSUNG AR.S.A.	\$ 855,00
03/06/96	1909	CERTIFICADO DE ORIGEN	HANSUNG AR.S.A.	\$ 190,00
03/06/96	1913	CERTIFICADO DE ORIGEN	HANSUNG AR.S.A.	\$ 288,80
03/06/96	1914	CERTIFICADO DE ORIGEN	HANSUNG AR.S.A.	\$ 77,60
04/06/96	1915	CERTIFICADO DE ORIGEN	PESANTAR	\$ 226,32

14/06/96	418	CERTIFICADO DE ORIGEN	PESQUERA DEL BEAGLE	\$ 99,00
14/06/96	415	CERTIFICADO DE ORIGEN	PESQUERA DEL BEAGLE	\$ 145,80
14/06/96	416	CERTIFICADO DE ORIGEN	PESQUERA DEL BEAGLE	\$ 145,80
14/06/96	413	CERTIFICADO DE ORIGEN	PESQUERA DEL BEAGLE	\$ 196,44
14/06/96	414	CERTIFICADO DE ORIGEN	PESQUERA DEL BEAGLE	\$ 196,44
14/06/96	412	CERTIFICADO DE ORIGEN	PESQUERA DEL BEAGLE	\$ 30,66
20/06/96	426	CERTIFICADO DE ORIGEN	PESQUERA DEL BEAGLE	\$ 11,81
10/05/96	1939	PESCA COMERCIAL	RAIPANE	\$ 20,00
31/05/96	217	TASA PERMISO PESCA	GLACIAR PESQUERA S.A.	\$ 50,00
21/06/96	213	CERTIFICADO DE ORIGEN	PESANTAR	\$ 2.613,02
21/06/96	212	CERTIFICADO DE ORIGEN	PESANTAR	\$ 48,72
26/06/96	210	CERTIFICADO DE ORIGEN	PESANTAR	\$ 185,15
27/06/96	438	CERTIFICADO DE ORIGEN	PESANTAR	\$ 11,40
27/06/96	436	CERTIFICADO DE ORIGEN	PESANTAR	\$ 178,60
27/06/96	435	CERTIFICADO DE ORIGEN	PESANTAR	\$ 37,00
27/06/96	439	CERTIFICADO DE ORIGEN	PESANTAR	\$ 2.522,30
27/06/96	437	CERTIFICADO DE ORIGEN	PESANTAR	\$ 113,40
27/06/96	211	CERTIFICADO DE ORIGEN	PESANTAR	\$ 31,38
28/06/96	137	CERTIFICADO DE ORIGEN	VIEYRA ARG. SA	\$ 60,88
28/06/96	456	CERTIFICADO DE ORIGEN	PESANTAR	\$ 5,30
28/06/96	455	CERTIFICADO DE ORIGEN	PESANTAR	\$ 9,60
28/06/96	454	CERTIFICADO DE ORIGEN	PESANTAR	\$ 4,60
28/06/96	453	CERTIFICADO DE ORIGEN	PESANTAR	\$ 50,80
28/06/96	440	CERTIFICADO DE ORIGEN	PESANTAR	\$ 11,00
01/07/96	502	PERMISO PESCA	RAIPANE	\$ 20,00
03/07/96	507	CERTIFICADO DE ORIGEN	BIRTING S.A.	\$ 471,25
03/07/96	506	CERTIFICADO DE ORIGEN	BIRTING S.A.	\$ 685,16
03/06/96	1891	PERMISOS PESCA DEPORTIVA	ASOC. RIOGRANDENSE PESCA C/ MOSCA	\$ 2.498,00
03/06/96	1890	PERMISOS PESCA DEPORTIVA	ASOC. RIOGRANDENSE PESCA C/ MOSCA	\$ 1.748,00
19/06/96	44	PERMISOS PESCA DEPORTIVA	ASOC. RIOGRANDENSE PESCA C/ MOSCA	\$ 1.245,00
04/07/96	201	CERTIFICADO DE ORIGEN	ASC.SOUTH AMERICA	\$ 21,25
04/07/96	138	CERTIFICADO DE ORIGEN	ASC.SOUTH AMERICA	\$ 812,24
04/07/96	139	CERTIFICADO DE ORIGEN	ASC.SOUTH AMERICA	\$ 784,53
04/07/96	233	PERMISOS PESCA DEPORTIVA	CLUB JOHN GOODALL	\$ 8.000,00
08/07/96	505	CERTIFICADO DE ORIGEN	PESQUERA DEL BEAGLE	\$ 5,99
11/06/96	1946	CANON TRAMPAS	PESQUERA DEL BEAGLE	\$ 2.050,25
08/07/96	202	CERTIFICADO DE ORIGEN	VIEYRA ARG. SA	\$ 256,00
10/07/96	508	CERTIFICADO DE ORIGEN	PRODESUR S.A.	\$ 1.814,50
10/07/96	593	CERTIFICADO DE ORIGEN	ASC.SOUTH AMERICA	\$ 156,67
10/07/96	592	CERTIFICADO DE ORIGEN	ASC.SOUTH AMERICA	\$ 144,16
10/07/96	594	CERTIFICADO DE ORIGEN	ASC.SOUTH AMERICA	\$ 309,63
10/07/96	204	CERTIFICADO DE ORIGEN	ASC.SOUTH AMERICA	\$ 37,40
10/07/96	203	CERTIFICADO DE ORIGEN	ASC.SOUTH AMERICA	\$ 750,68
10/07/96	207	CERTIFICADO DE ORIGEN	ASC.SOUTH AMERICA	\$ 68,70
10/07/96	208	CERTIFICADO DE ORIGEN	ASC.SOUTH AMERICA	\$ 70,28
10/07/96	595	CERTIFICADO DE ORIGEN	ASC.SOUTH AMERICA	\$ 75,00
10/07/96	209	CERTIFICADO DE ORIGEN	ASC.SOUTH AMERICA	\$ 121,05
10/07/96	589	CERTIFICADO DE ORIGEN	ASC.SOUTH AMERICA	\$ 570,47
10/07/96	588	CERTIFICADO DE ORIGEN	ASC.SOUTH AMERICA	\$ 50,00
10/07/96	587	CERTIFICADO DE ORIGEN	ASC.SOUTH AMERICA	\$ 348,32
10/07/96	205	CERTIFICADO DE ORIGEN	ASC.SOUTH AMERICA	\$ 186,65
10/07/96	206	CERTIFICADO DE ORIGEN	ASC.SOUTH AMERICA	\$ 331,15
11/07/96	457	CERTIFICADO DE ORIGEN	PESANTAR	\$ 324,87
11/07/96	459	CERTIFICADO DE ORIGEN	PESANTAR	\$ 1.246,55
11/07/96	460	CERTIFICADO DE ORIGEN	PESANTAR	\$ 43,30
11/07/96	461	CERTIFICADO DE ORIGEN	PESANTAR	\$ 24,94
11/07/96	462	CERTIFICADO DE ORIGEN	PESANTAR	\$ 169,78
11/07/96	463	CERTIFICADO DE ORIGEN	PESANTAR	\$ 8,87
11/07/96	464	CERTIFICADO DE ORIGEN	PESANTAR	\$ 4,34
11/07/96	431	CANON TRAMPAS	PESQUERA DEL BEAGLE	\$ 2.050,25
12/07/96	509	CERTIFICADO DE ORIGEN	PRODESUR S.A.	\$ 153,47
15/07/96	465	CERTIFICADO DE ORIGEN	PESANTAR	\$ 12,22
15/07/96	466	CERTIFICADO DE ORIGEN	PESANTAR	\$ 499,00
12/07/96	78	PERMISO PESCA	REPICH MARGARITA	\$ 50,00
05/07/96	45	PERMISO PESCA DEPORTIVA	ASOC. RIOGRANDENSE PESCA C/ MOSCA	\$ 2.920,00
16/07/96	102	PERMISO PESCA DEPORTIVA	CLUB JOHN GOODALL	\$ 1.900,00
23/07/96	441	CERTIFICADO DE ORIGEN	PESANTAR	\$ 213,90
23/07/96	467	CERTIFICADO DE ORIGEN	PESANTAR	\$ 88,99
23/07/96	596	CERTIFICADO DE ORIGEN	PESQUERA GLACIAR	\$ 243,53
23/07/96	597	CERTIFICADO DE ORIGEN	PESQUERA GLACIAR	\$ 1.028,70
23/07/96	595	CERTIFICADO DE ORIGEN	PESQUERA GLACIAR	\$ 144,98

15/08/96	625	PERMISO PESCA	MELLA FLORES	\$ 50,00
16/08/96	90	CERTIFICADO DE ORIGEN	BIRTING S.A.	\$ 398,91
21/08/96	599	CERTIFICADO DE ORIGEN	PESQUERA DEL MAR ANTARTICO AUSTRAL	\$ 40,31
22/08/96	468	CERTIFICADO DE ORIGEN	PESANTAR	\$ 140,56
22/08/96	470	CERTIFICADO DE ORIGEN	PESANTAR	\$ 88,47
22/08/96	469	CERTIFICADO DE ORIGEN	PESANTAR	\$ 1.234,54
22/08/96	471	CERTIFICADO DE ORIGEN	PESANTAR	\$ 28,83
22/08/96	627	CERTIFICADO DE ORIGEN	PESQUERA DEL BEAGLE	\$ 260,32
22/08/96	628	CERTIFICADO DE ORIGEN	PESQUERA DEL BEAGLE	\$ 260,32
22/08/96	630	CERTIFICADO DE ORIGEN	PESQUERA DEL BEAGLE	\$ 349,52
22/08/96	629	CERTIFICADO DE ORIGEN	PESQUERA DEL BEAGLE	\$ 349,52
22/08/96	631	CERTIFICADO DE ORIGEN	PESQUERA DEL BEAGLE	\$ 84,00
22/08/96	632	CERTIFICADO DE ORIGEN	PESQUERA DEL BEAGLE	\$ 18,00
22/08/96	633	CERTIFICADO DE ORIGEN	PESQUERA DEL BEAGLE	\$ 58,50
22/08/96	635	CERTIFICADO DE ORIGEN	PESQUERA DEL BEAGLE	\$ 28,05
22/08/96	636	CERTIFICADO DE ORIGEN	PESQUERA DEL BEAGLE	\$ 9,99
22/08/96	637	CERTIFICADO DE ORIGEN	PESQUERA DEL BEAGLE	\$ 50,10
22/08/96	638	CERTIFICADO DE ORIGEN	PESQUERA DEL BEAGLE	\$ 17,38
22/08/96	639	CERTIFICADO DE ORIGEN	PESQUERA DEL BEAGLE	\$ 66,74
22/08/96	640	CERTIFICADO DE ORIGEN	PESQUERA DEL BEAGLE	\$ 40,05
22/08/96	641	CERTIFICADO DE ORIGEN	PESQUERA DEL BEAGLE	\$ 40,05
22/08/96	634	CERTIFICADO DE ORIGEN	PESQUERA DEL BEAGLE	\$ 8,00
23/08/96	642	CERTIFICADO DE ORIGEN	PESQUERA DEL BEAGLE	\$ 10,95
26/08/96	1682	CERTIFICADO DE ORIGEN	PESQUERA DE LA PAT. Y AUST. S.A.	\$ 55,92
26/08/96	1683	CERTIFICADO DE ORIGEN	PESQUERA DE LA PAT. Y AUST. S.A.	\$ 67,15
27/08/96	473	CERTIFICADO DE ORIGEN	PESANTAR	\$ 116,68
27/08/96	472	CERTIFICADO DE ORIGEN	PESANTAR	\$ 270,62
28/08/96	474	CERTIFICADO DE ORIGEN	PESANTAR	\$ 47,51
27/08/96	602	CERTIFICADO DE ORIGEN	ASC.SOUTH AMERICA	\$ 553,95
27/08/96	601	CERTIFICADO DE ORIGEN	ASC.SOUTH AMERICA	\$ 249,84
27/08/96	606	CERTIFICADO DE ORIGEN	ASC.SOUTH AMERICA	\$ 796,46
27/08/96	603	CERTIFICADO DE ORIGEN	ASC.SOUTH AMERICA	\$ 132,19
27/08/96	605	CERTIFICADO DE ORIGEN	ASC.SOUTH AMERICA	\$ 732,63
27/08/96	609	CERTIFICADO DE ORIGEN	ASC.SOUTH AMERICA	\$ 36,40
27/08/96	604	CERTIFICADO DE ORIGEN	ASC.SOUTH AMERICA	\$ 56,27
27/08/96	608	CERTIFICADO DE ORIGEN	ASC.SOUTH AMERICA	\$ 124,85
27/08/96	607	CERTIFICADO DE ORIGEN	ASC.SOUTH AMERICA	\$ 61,69
03/09/96	541	PERMISO PESCA COSTERA	PESQUERA KARUKINKA	\$ 50,00
04/09/96	574	PERMISO PESCA ARTESANAL	CELIS MARÍA	\$ 50,00
11/09/96	514	CERTIFICADO DE ORIGEN	ARBUMASA	\$ 155,82
26/08/96	626	MULTA DEPORTIVA	CARDOZO	\$ 65,00
16/09/96	750	CERTIFICADO DE ORIGEN	ASC.SOUTH AMERICA	\$ 682,35
16/09/96	755	CERTIFICADO DE ORIGEN	ASC.SOUTH AMERICA	\$ 1.033,90
16/09/96	754	CERTIFICADO DE ORIGEN	ASC.SOUTH AMERICA	\$ 390,05
16/09/96	753	CERTIFICADO DE ORIGEN	ASC.SOUTH AMERICA	\$ 385,35
16/09/96	756	CERTIFICADO DE ORIGEN	ASC.SOUTH AMERICA	\$ 87,12
16/09/96	757	CERTIFICADO DE ORIGEN	ASC.SOUTH AMERICA	\$ 45,87
16/09/96	758	CERTIFICADO DE ORIGEN	ASC.SOUTH AMERICA	\$ 87,12
16/09/96	752	CERTIFICADO DE ORIGEN	ASC.SOUTH AMERICA	\$ 66,15
16/09/96	751	CERTIFICADO DE ORIGEN	ASC.SOUTH AMERICA	\$ 92,65
16/09/96	759	CERTIFICADO DE ORIGEN	ASC.SOUTH AMERICA	\$ 83,85
18/09/96	1928	PERMISO PESCA COMERCIAL	RAIPANE	\$ 20,00
17/09/96	785	PERMISO PESCA	NEIMAN ROBERTO	\$ 50,00
17/09/96	516	CERTIFICADO DE ORIGEN	PRODESUR S.A.	\$ 648,04
17/09/96	517	CERTIFICADO DE ORIGEN	PRODESUR S.A.	\$ 462,23
20/09/96	760	CERTIFICADO DE ORIGEN	ASC.SOUTH AMERICA	\$ 129,99
20/09/96	761	CERTIFICADO DE ORIGEN	ASC.SOUTH AMERICA	\$ 376,62
20/09/96	762	CERTIFICADO DE ORIGEN	ASC.SOUTH AMERICA	\$ 368,51
24/09/96	519	CERTIFICADO DE ORIGEN	PRODESUR S.A.	\$ 142,11
23/09/96	668	PERMISO PESCA COMERCIAL	PESQUERA TAP	\$ 50,00
23/09/96	666	PERMISO TRAMPAS CENTOLLA	PESQUERA TAP	\$ 500,00
03/10/96	455	CERTIFICADO DE ORIGEN	PESANTAR	\$ 1.077,07
03/10/96	476	CERTIFICADO DE ORIGEN	PESANTAR	\$ 83,01
04/10/96	481	CERTIFICADO DE ORIGEN	PESANTAR	\$ 143,48
04/10/96	480	CERTIFICADO DE ORIGEN	PESANTAR	\$ 9,64
04/10/96	479	CERTIFICADO DE ORIGEN	PESANTAR	\$ 26,12
04/10/96	478	CERTIFICADO DE ORIGEN	PESANTAR	\$ 314,05
04/10/96	477	CERTIFICADO DE ORIGEN	PESANTAR	\$ 117,80
04/10/96	763	CERTIFICADO DE ORIGEN	PESQUERA GLACIAR	\$ 211,74
04/10/96	765	CERTIFICADO DE ORIGEN	PESQUERA GLACIAR	\$ 819,41
07/10/96	444	CERTIFICADO DE ORIGEN	PESANTAR	\$ 18,26

17/10/96	442	CERTIFICADO DE ORIGEN	PESANTAR	\$ 1.654,23
17/10/96	443	CERTIFICADO DE ORIGEN	PESANTAR	\$ 190,08
21/10/96	813	CERTIFICADO DE ORIGEN	MELLA FLORES	\$ 8,80
21/10/96	433	CERTIFICADO DE ORIGEN	PESQUERA DEL BEAGLE	\$ 282,07
21/10/96	432	CERTIFICADO DE ORIGEN	PESQUERA DEL BEAGLE	\$ 67,74
21/10/96	1945	CERTIFICADO DE ORIGEN	PESQUERA DEL BEAGLE	\$ 33,87
21/10/96	1944	CERTIFICADO DE ORIGEN	PESQUERA DEL BEAGLE	\$ 35,01
21/10/96	1943	CERTIFICADO DE ORIGEN	PESQUERA DEL BEAGLE	\$ 62,47
21/10/96	1941	CERTIFICADO DE ORIGEN	PESQUERA DEL BEAGLE	\$ 25,11
21/10/96	1942	CERTIFICADO DE ORIGEN	PESQUERA DEL BEAGLE	\$ 124,95
21/10/96	1940	CERTIFICADO DE ORIGEN	PESQUERA DEL BEAGLE	\$ 95,68
21/10/96	1936	CERTIFICADO DE ORIGEN	PESQUERA DEL BEAGLE	\$ 282,07
21/10/96	1935	CERTIFICADO DE ORIGEN	PESQUERA DEL BEAGLE	\$ 37,40
21/10/96	1934	CERTIFICADO DE ORIGEN	PESQUERA DEL BEAGLE	\$ 14,43
21/10/96	1933	CERTIFICADO DE ORIGEN	PESQUERA DEL BEAGLE	\$ 19,99
21/10/96	430	CERTIFICADO DE ORIGEN	PESQUERA DEL BEAGLE	\$ 48,00
21/10/96	429	CERTIFICADO DE ORIGEN	PESQUERA DEL BEAGLE	\$ 135,00
21/10/96	822	CERTIFICADO DE ORIGEN	PESQUERA DEL BEAGLE	\$ 137,97
21/10/96	419	CERTIFICADO DE ORIGEN	PESQUERA DEL BEAGLE	\$ 43,08
21/10/96	428	CERTIFICADO DE ORIGEN	PESQUERA DEL BEAGLE	\$ 47,35
21/10/96	445	CERTIFICADO DE ORIGEN	PESANTAR	\$ 617,72
21/10/96	446	CERTIFICADO DE ORIGEN	PESANTAR	\$ 1.268,50
22/10/96	839	CERTIFICADO DE ORIGEN	PESQUERA DEL BEAGLE	\$ 6,72
22/10/96	707	PERMISO PESCA	PESQUERA KARUKINKA	\$ 170,01
24/10/96	821	PERMISO PESCA COSTERA	CARDOZO	\$ 50,00
29/10/96	851	CERTIFICADO DE ORIGEN	MELLA FLORES	\$ 11,60
30/10/96	967	PERMISO COTO	MARÍA BEHETY	\$ 3.000,00
31/10/96	972	PERMISO COTO	AURELIA	\$ 1.000,00
31/10/96	960	PERMISO COTO	LA RETRANCA	\$ 3.000,00
31/10/96	961	PERMISO COTO	JOSÉ MENENDEZ	\$ 1.000,00
04/11/96	973	PERMISO COTO	DESPEDIDA	\$ 3.000,00
05/11/96	989	PERMISO PESCA COSTERA	HAROS JUAN	\$ 50,00
08/11/96	774	CERTIFICADO DE ORIGEN	ASC.SOUTH AMERICA	\$ 969,80
08/11/96	771	CERTIFICADO DE ORIGEN	ASC.SOUTH AMERICA	\$ 582,00
08/11/96	770	CERTIFICADO DE ORIGEN	ASC.SOUTH AMERICA	\$ 1.329,35
08/11/96	778	CERTIFICADO DE ORIGEN	ASC.SOUTH AMERICA	\$ 1.926,39
08/11/96	777	CERTIFICADO DE ORIGEN	ASC.SOUTH AMERICA	\$ 1.926,39
08/11/96	769	CERTIFICADO DE ORIGEN	ASC.SOUTH AMERICA	\$ 47,10
08/11/96	773	CERTIFICADO DE ORIGEN	ASC.SOUTH AMERICA	\$ 158,75
08/11/96	775	CERTIFICADO DE ORIGEN	ASC.SOUTH AMERICA	\$ 145,53
08/11/96	776	CERTIFICADO DE ORIGEN	ASC.SOUTH AMERICA	\$ 145,53
08/11/96	772	CERTIFICADO DE ORIGEN	ASC.SOUTH AMERICA	\$ 173,86
07/11/96	768	CERTIFICADO DE ORIGEN	ASC.SOUTH AMERICA	\$ 159,44
07/11/96	861	CERTIFICADO DE ORIGEN	PESANTAR	\$ 118,61
05/11/96	852	CERTIFICADO DE ORIGEN	MELLA FLORES	\$ 9,60
01/11/96	767	CERTIFICADO DE ORIGEN	ASC.SOUTH AMERICA	\$ 324,50
13/11/96	904	PERMISO PESCA ARTESANAL	MASTRE LUIS	\$ 80,00
11/11/96	779	CERTIFICADO DE ORIGEN	ASC.SOUTH AMERICA	\$ 23,76
11/11/96	780	CERTIFICADO DE ORIGEN	ASC.SOUTH AMERICA	\$ 47,52
11/11/96	447	CERTIFICADO DE ORIGEN	ASC.SOUTH AMERICA	\$ 91,81
14/11/96	783	CERTIFICADO DE ORIGEN	ASC.SOUTH AMERICA	\$ 46,19
14/11/96	874	CERTIFICADO DE ORIGEN	ASC.SOUTH AMERICA	\$ 75,62
14/11/96	878	CERTIFICADO DE ORIGEN	ASC.SOUTH AMERICA	\$ 178,46
14/11/96	877	CERTIFICADO DE ORIGEN	ASC.SOUTH AMERICA	\$ 83,40
14/11/96	782	CERTIFICADO DE ORIGEN	ASC.SOUTH AMERICA	\$ 151,19
14/11/96	876	CERTIFICADO DE ORIGEN	ASC.SOUTH AMERICA	\$ 399,20
15/11/96	931	CERTIFICADO DE ORIGEN	PRODESUR S.A.	\$ 2.424,41
15/11/96	875	CERTIFICADO DE ORIGEN	ASC.SOUTH AMERICA	\$ 108,18
22/11/96	880	CERTIFICADO DE ORIGEN	PESQUERA GLACIAR	\$ 1.088,82
22/11/96	879	CERTIFICADO DE ORIGEN	PESQUERA GLACIAR	\$ 173,28
21/11/96	1032	PERMISO PESCA COMERCIAL	MANSILLA	\$ 50,00
26/11/96	1685	CERTIFICADO DE ORIGEN	HANSUNG AR. S.A.	\$ 1.235,80
26/11/96	1684	CERTIFICADO DE ORIGEN	HANSUNG AR. S.A.	\$ 8,10
29/11/96	865	CERTIFICADO DE ORIGEN	PESANTAR	\$ 1,39
29/11/96	864	CERTIFICADO DE ORIGEN	PESANTAR	\$ 6,88
29/11/96	863	CERTIFICADO DE ORIGEN	PESANTAR	\$ 110,20
29/11/96	862	CERTIFICADO DE ORIGEN	PESANTAR	\$ 1.635,00
29/11/96	1121	CERTIFICADO DE ORIGEN	PESQUERA GLACIAR	\$ 330,97
03/12/96	867	CERTIFICADO DE ORIGEN	PESANTAR	\$ 5,80
03/12/96	866	CERTIFICADO DE ORIGEN	PESANTAR	\$ 570,60
05/12/96	836	CERTIFICADO DE ORIGEN	PESQUERA DEL BEAGLE	\$ 13,20

149

13/12/96	1531	CERTIFICADO DE ORIGEN	PESQUERA DEL BEAGLE	\$ 40,95
13/12/96	1530	CERTIFICADO DE ORIGEN	PESQUERA DEL BEAGLE	\$ 40,25
13/12/96	1545	CERTIFICADO DE ORIGEN	PESQUERA DEL BEAGLE	\$ 364,85
13/12/96	1544	CERTIFICADO DE ORIGEN	PESQUERA DEL BEAGLE	\$ 12,00
13/12/96	1543	CERTIFICADO DE ORIGEN	PESQUERA DEL BEAGLE	\$ 28,21
13/12/96	1542	CERTIFICADO DE ORIGEN	PESQUERA DEL BEAGLE	\$ 56,11
13/12/96	1541	CERTIFICADO DE ORIGEN	PESQUERA DEL BEAGLE	\$ 6,31
13/12/96	1539	CERTIFICADO DE ORIGEN	PESQUERA DEL BEAGLE	\$ 15,39
13/12/96	1528	CERTIFICADO DE ORIGEN	PESQUERA DEL BEAGLE	\$ 17,12
13/12/96	1497	CERTIFICADO DE ORIGEN	PESQUERA DEL BEAGLE	\$ 96,00
13/12/96	1496	CERTIFICADO DE ORIGEN	PESQUERA DEL BEAGLE	\$ 3,72
13/12/96	1495	CERTIFICADO DE ORIGEN	PESQUERA DEL BEAGLE	\$ 7,81
13/12/96	1494	CERTIFICADO DE ORIGEN	PESQUERA DEL BEAGLE	\$ 411,77
13/12/96	1493	CERTIFICADO DE ORIGEN	PESQUERA DEL BEAGLE	\$ 46,32
13/12/96	1492	CERTIFICADO DE ORIGEN	PESQUERA DEL BEAGLE	\$ 138,39
13/12/96	1490	CERTIFICADO DE ORIGEN	PESQUERA DEL BEAGLE	\$ 4,08
13/12/96	1489	CERTIFICADO DE ORIGEN	PESQUERA DEL BEAGLE	\$ 96,00
13/12/96	1488	CERTIFICADO DE ORIGEN	PESQUERA DEL BEAGLE	\$ 3,72
13/12/96	1487	CERTIFICADO DE ORIGEN	PESQUERA DEL BEAGLE	\$ 7,81
13/12/96	1486	CERTIFICADO DE ORIGEN	PESQUERA DEL BEAGLE	\$ 411,77
13/12/96	1485	CERTIFICADO DE ORIGEN	PESQUERA DEL BEAGLE	\$ 46,32
13/12/96	1484	CERTIFICADO DE ORIGEN	PESQUERA DEL BEAGLE	\$ 138,39
13/12/96	1483	CERTIFICADO DE ORIGEN	PESQUERA DEL BEAGLE	\$ 4,08
13/12/96	853	CERTIFICADO DE ORIGEN	MELLA FLORES	\$ 3,76
13/12/96	952	CERTIFICADO DE ORIGEN	PESANTAR	\$ 317,40
12/12/96	449	CERTIFICADO DE ORIGEN	PESANTAR	\$ 3,39
12/12/96	951	CERTIFICADO DE ORIGEN	PESANTAR	\$ 71,44
12/12/96	448	CERTIFICADO DE ORIGEN	PESANTAR	\$ 1,40
12/12/96	450	CERTIFICADO DE ORIGEN	PESANTAR	\$ 116,83
12/12/96	451	CERTIFICADO DE ORIGEN	PESANTAR	\$ 1.915,45
16/12/96	1555	CERTIFICADO DE ORIGEN	PESQUERA DEL BEAGLE	\$ 1,00
16/12/96	1556	CERTIFICADO DE ORIGEN	PESQUERA DEL BEAGLE	\$ 1,00
16/12/96	829	CERTIFICADO DE ORIGEN	PESQUERA DEL BEAGLE	\$ 2,70
27/12/96	1124	CERTIFICADO DE ORIGEN	ASC.SOUTH AMERICA	\$ 412,50
27/12/96	1123	CERTIFICADO DE ORIGEN	ASC.SOUTH AMERICA	\$ 161,48
27/12/96	1126	CERTIFICADO DE ORIGEN	ASC.SOUTH AMERICA	\$ 133,42
27/12/96	1125	CERTIFICADO DE ORIGEN	ASC.SOUTH AMERICA	\$ 435,98
27/12/96	1122	CERTIFICADO DE ORIGEN	ASC.SOUTH AMERICA	\$ 453,40
27/12/96	1033	COTO	SAN JOSÉ	\$ 1.000,00

150

**TOTAL**

**\$ 220.879,32**

# INGRESOS GENERADOS EN LA DIRECCION DE PESCA Y ACUICULTURA AÑO 1997

FECHA	BOLETA N°	CONCEPTO	CONTRIBUYENTE	IMPORTE
02/01/97	1227	PERMISO PESCA ARTESANAL	MEDINA JORGE	\$ 50,00
03/01/97	1137	CERTIFICADO DE ORIGEN	A.S.C. SOUTH AMERICA S.A.	\$ 45,60
03/01/97	1139	CERTIFICADO DE ORIGEN	A.S.C. SOUTH AMERICA S.A.	\$ 491,25
03/01/97	1140	CERTIFICADO DE ORIGEN	A.S.C. SOUTH AMERICA S.A.	\$ 577,70
03/01/97	1141	CERTIFICADO DE ORIGEN	A.S.C. SOUTH AMERICA S.A.	\$ 146,88
06/01/97	1127	CERTIFICADO DE ORIGEN	A.S.C. SOUTH AMERICA S.A.	\$ 16,34
06/01/97	1251	PERMISO PESCA COMERCIAL	STYLAREK JORGE	\$ 50,00
07/01/97	1128	CERTIFICADO DE ORIGEN	A.S.C. SOUTH AMERICA S.A.	\$ 46,31
07/01/97	1129	CERTIFICADO DE ORIGEN	A.S.C. SOUTH AMERICA S.A.	\$ 99,23
07/01/97	1130	CERTIFICADO DE ORIGEN	A.S.C. SOUTH AMERICA S.A.	\$ 57,75
07/01/97	1131	CERTIFICADO DE ORIGEN	A.S.C. SOUTH AMERICA S.A.	\$ 80,85
07/01/97	1132	CERTIFICADO DE ORIGEN	A.S.C. SOUTH AMERICA S.A.	\$ 300,14
07/01/97	1133	CERTIFICADO DE ORIGEN	A.S.C. SOUTH AMERICA S.A.	\$ 300,14
07/01/97	1134	CERTIFICADO DE ORIGEN	A.S.C. SOUTH AMERICA S.A.	\$ 543,00
07/01/97	1135	CERTIFICADO DE ORIGEN	A.S.C. SOUTH AMERICA S.A.	\$ 387,25
07/01/97	1136	CERTIFICADO DE ORIGEN	A.S.C. SOUTH AMERICA S.A.	\$ 229,90
07/01/97	1624	CERTIFICADO DE ORIGEN	A.S.C. SOUTH AMERICA S.A.	\$ 81,42
07/01/97	1625	CERTIFICADO DE ORIGEN	A.S.C. SOUTH AMERICA S.A.	\$ 372,60
07/01/97	1626	CERTIFICADO DE ORIGEN	A.S.C. SOUTH AMERICA S.A.	\$ 122,10
07/01/97	1627	CERTIFICADO DE ORIGEN	A.S.C. SOUTH AMERICA S.A.	\$ 93,60
08/01/97	1628	CERTIFICADO DE ORIGEN	A.S.C. SOUTH AMERICA S.A.	\$ 38,40
08/01/97	1630	CERTIFICADO DE ORIGEN	A.S.C. SOUTH AMERICA S.A.	\$ 48,85
09/01/97	953	CERTIFICADO DE ORIGEN	PESANTAR	\$ 44,59
09/01/97	1078	RENDICIÓN PESCA DEPORTIVA	A.R.PESCA C/MOSCA	\$ 3.858,50
09/01/97	1654	PERMISO PESCA COMERCIAL	ZUÑIGA	\$ 50,00
09/01/97	1656	PERMISO PESCA COMERCIAL	RAIPANE	\$ 10,00
09/01/97	1937	PERMISO PESCA COMERCIAL	RAIPANE	\$ 20,00
14/01/97	1629	CERTIFICADO DE ORIGEN	A.S.C. SOUTH AMERICA S.A.	\$ 555,61
14/01/97	1631	CERTIFICADO DE ORIGEN	A.S.C. SOUTH AMERICA S.A.	\$ 158,90
14/01/97	1632	CERTIFICADO DE ORIGEN	A.S.C. SOUTH AMERICA S.A.	\$ 842,76
14/01/97	1634	CERTIFICADO DE ORIGEN	A.S.C. SOUTH AMERICA S.A.	\$ 228,70
14/01/97	1635	CERTIFICADO DE ORIGEN	A.S.C. SOUTH AMERICA S.A.	\$ 136,50
16/01/97	473	RENDICIÓN PESCA DEPORTIVA	C.S. Y DEP. TOLHUIN	\$ 440,00
16/01/97	933	CERTIFICADO DE ORIGEN	PRODESUR S.A.	\$ 1.666,90
16/01/97	934	CERTIFICADO DE ORIGEN	PRODESUR S.A.	\$ 91,00
17/01/97	1601	CERTIFICADO DE ORIGEN	A.S.C. SOUTH AMERICA S.A.	\$ 39,78
23/01/97	1670	CERTIFICADO DE ORIGEN	PESANTAR	\$ 1.394,00
23/01/97	1671	CERTIFICADO DE ORIGEN	PESANTAR	\$ 59,24
23/01/97	1672	CERTIFICADO DE ORIGEN	PESANTAR	\$ 219,46
23/01/97	1673	CERTIFICADO DE ORIGEN	PESANTAR	\$ 70,07
29/01/97	1674	CERTIFICADO DE ORIGEN	PESANTAR	\$ 57,95
30/01/97	1350	COTO	EA. MARÍA LUISA	\$ 1.000,00
04/02/97	1397	RENDICIÓN PESCA DEPORTIVA	C. JOHN GOODALL	\$ 2.500,00
05/02/97	837	CERTIFICADO DE ORIGEN	PESQUERA DEL BEAGLE	\$ 51,75
05/02/97	838	CERTIFICADO DE ORIGEN	PESQUERA DEL BEAGLE	\$ 44,55
05/02/97	1524	CERTIFICADO DE ORIGEN	PESQUERA DEL BEAGLE	\$ 473,04
05/02/97	1525	CERTIFICADO DE ORIGEN	PESQUERA DEL BEAGLE	\$ 3,83
05/02/97	1526	CERTIFICADO DE ORIGEN	PESQUERA DEL BEAGLE	\$ 216,43
05/02/97	1527	CERTIFICADO DE ORIGEN	PESQUERA DEL BEAGLE	\$ 29,89
05/02/97	1675	CERTIFICADO DE ORIGEN	PESANTAR	\$ 1.031,70
05/02/97	1676	CERTIFICADO DE ORIGEN	PESANTAR	\$ 76,87
05/02/97	1677	CERTIFICADO DE ORIGEN	PESANTAR	\$ 6,02
05/02/97	1678	CERTIFICADO DE ORIGEN	PESANTAR	\$ 175,01
06/02/97	1498	CERTIFICADO DE ORIGEN	PESQUERA DEL BEAGLE	\$ 25,22
07/02/97	1079	RENDICIÓN PESCA DEPORTIVA	A.R. PESCA C/ MOSCA	\$ 4.400,00
07/02/97	1603	CERTIFICADO DE ORIGEN	GLACIAR PESQUERA S.A.	\$ 466,81
07/02/97	1604	CERTIFICADO DE ORIGEN	GLACIAR PESQUERA S.A.	\$ 406,35
07/02/97	1605	CERTIFICADO DE ORIGEN	GLACIAR PESQUERA S.A.	\$ 91,21
07/02/97	1606	CERTIFICADO DE ORIGEN	GLACIAR PESQUERA S.A.	\$ 81,60
07/02/97	1607	CERTIFICADO DE ORIGEN	GLACIAR PESQUERA S.A.	\$ 119,99
07/02/97	1608	CERTIFICADO DE ORIGEN	GLACIAR PESQUERA S.A.	\$ 188,94
07/02/97	1610	CERTIFICADO DE ORIGEN	A.S.C. SOUTH AMERICA S.A.	\$ 149,85
07/02/97	1611	CERTIFICADO DE ORIGEN	A.S.C. SOUTH AMERICA S.A.	\$ 1.183,87
10/02/97	1602	CERTIFICADO DE ORIGEN	A.S.C. SOUTH AMERICA S.A.	\$ 84,80

19/03/97	1504	CERTIFICADO DE ORIGEN	PESQUERA DEL BEAGLE	\$ 106,41
19/03/97	1505	CERTIFICADO DE ORIGEN	PESQUERA DEL BEAGLE	\$ 247,63
19/03/97	1506	CERTIFICADO DE ORIGEN	PESQUERA DEL BEAGLE	\$ 247,63
19/03/97		CERTIFICADO DE ORIGEN	PESQUERA DEL BEAGLE	\$ 386,40
20/03/97	1081	RENDICIÓN PESCA DEPORTIVA	A.R. PESCA C/ MOSCA	\$ 899,25
20/03/97	1900	CERTIFICADO DE ORIGEN	PESANTAR	\$ 1.611,79
20/03/97	1901	CERTIFICADO DE ORIGEN	PESANTAR	\$ 527,78
20/03/97	1902	CERTIFICADO DE ORIGEN	PESANTAR	\$ 97,37
21/03/97	1507	CERTIFICADO DE ORIGEN	PESQUERA DEL BEAGLE	\$ 58,22
25/03/97	1501	CERTIFICADO DE ORIGEN	PESQUERA DEL BEAGLE	\$ 23,00
25/03/97	1523	CERTIFICADO DE ORIGEN	PESQUERA DEL BEAGLE	\$ 23,00
25/03/97	1685	CERTIFICADO DE ORIGEN	PESANTAR	\$ 28,97
25/03/97	1946+1684	CERTIFICADO DE ORIGEN	PESANTAR	\$ 51,25
31/03/97	2160	PERMISO PESCA COSTERA	NUÑEZ PEDRO	\$ 50,00
01/04/97	1903	CERTIFICADO DE ORIGEN	PESANTAR	\$ 82,47
03/04/97	1904	CERTIFICADO DE ORIGEN	PESANTAR	\$ 101,86
03/04/97	1905	CERTIFICADO DE ORIGEN	PESANTAR	\$ 1.307,31
03/04/97	1906	CERTIFICADO DE ORIGEN	PESANTAR	\$ 1.009,80
04/04/97	1616	CERTIFICADO DE ORIGEN	A.S.C. SOUTH AMERICA S.A.	\$ 879,73
04/04/97	1620	CERTIFICADO DE ORIGEN	A.S.C. SOUTH AMERICA S.A.	\$ 269,37
04/04/97	1621	CERTIFICADO DE ORIGEN	A.S.C. SOUTH AMERICA S.A.	\$ 12,00
04/04/97	1623	CERTIFICADO DE ORIGEN	A.S.C. SOUTH AMERICA S.A.	\$ 49,76
04/04/97	1907	CERTIFICADO DE ORIGEN	PESANTAR	\$ 111,00
04/04/97	2163	PERMISO DE PESCA	RAIPANE	\$ 190,00
07/04/97	1619	CERTIFICADO DE ORIGEN	A.S.C. SOUTH AMERICA S.A.	\$ 421,40
07/04/97	1622	CERTIFICADO DE ORIGEN	A.S.C. SOUTH AMERICA S.A.	\$ 1.034,00
07/04/97	1637	CERTIFICADO DE ORIGEN	A.S.C. SOUTH AMERICA S.A.	\$ 457,30
10/04/97	2175	VENTA ALEVINOS	REMY	\$ 800,00
11/04/97	842	PERMISO DE PESCA	PATRICIO SUAREZ	\$ 365,00
11/04/97	1908	CERTIFICADO DE ORIGEN	PESANTAR	\$ 148,65
14/04/97	1767	RENDICIÓN PESCA DEPORTIVA	C.S. Y DEP. TOLHUIN	\$ 594,00
16/04/97	2023	PERMISO PESCA COMERCIAL	MANSILLA	\$ 50,00
18/04/97	1909	CERTIFICADO DE ORIGEN	PESANTAR	\$ 84,11
18/04/97	1910	CERTIFICADO DE ORIGEN	PESANTAR	\$ 98,75
22/04/97	1499	CERTIFICADO DE ORIGEN	PESQUERA DEL BEAGLE	\$ 26,32
22/04/97	1916	CERTIFICADO DE ORIGEN	PESQUERA DEL BEAGLE	\$ 12,60
22/04/97	1917	CERTIFICADO DE ORIGEN	PESQUERA DEL BEAGLE	\$ 28,60
22/04/97	1918	CERTIFICADO DE ORIGEN	PESQUERA DEL BEAGLE	\$ 6,00
22/04/97	1919	CERTIFICADO DE ORIGEN	PESQUERA DEL BEAGLE	\$ 28,60
22/04/97	1920	CERTIFICADO DE ORIGEN	PESQUERA DEL BEAGLE	\$ 28,60
22/04/97	1921	CERTIFICADO DE ORIGEN	PESQUERA DEL BEAGLE	\$ 50,37
22/04/97	1922	CERTIFICADO DE ORIGEN	PESQUERA DEL BEAGLE	\$ 81,03
22/04/97	1923	CERTIFICADO DE ORIGEN	PESQUERA DEL BEAGLE	\$ 52,89
22/04/97	1925	CERTIFICADO DE ORIGEN	PESQUERA DEL BEAGLE	\$ 59,51
22/04/97	1927	CERTIFICADO DE ORIGEN	PESQUERA DEL BEAGLE	\$ 30,00
22/04/97	1928	CERTIFICADO DE ORIGEN	PESQUERA DEL BEAGLE	\$ 15,01
22/04/97	1929	CERTIFICADO DE ORIGEN	PESQUERA DEL BEAGLE	\$ 89,07
22/04/97	1930	CERTIFICADO DE ORIGEN	PESQUERA DEL BEAGLE	\$ 325,12
22/04/97	1931	CERTIFICADO DE ORIGEN	PESQUERA DEL BEAGLE	\$ 25,20
23/04/97	2177	VENTA ALEVINOS	REMY	\$ 400,00
24/04/97	2206	CERTIFICADO DE ORIGEN	A.S.C. SOUTH AMERICA S.A.	\$ 657,50
24/04/97	2207	CERTIFICADO DE ORIGEN	A.S.C. SOUTH AMERICA S.A.	\$ 2.871,25
24/04/97	2208	CERTIFICADO DE ORIGEN	A.S.C. SOUTH AMERICA S.A.	\$ 2.871,25
24/04/97	2209	CERTIFICADO DE ORIGEN	A.S.C. SOUTH AMERICA S.A.	\$ 2.871,25
24/04/97	2210	CERTIFICADO DE ORIGEN	A.S.C. SOUTH AMERICA S.A.	\$ 183,59
24/04/97	2211	CERTIFICADO DE ORIGEN	A.S.C. SOUTH AMERICA S.A.	\$ 694,43
24/04/97	2212	CERTIFICADO DE ORIGEN	A.S.C. SOUTH AMERICA S.A.	\$ 106,70
24/04/97	2213	CERTIFICADO DE ORIGEN	A.S.C. SOUTH AMERICA S.A.	\$ 337,81
24/04/97	2214	CERTIFICADO DE ORIGEN	A.S.C. SOUTH AMERICA S.A.	\$ 222,53
24/04/97	2216	CERTIFICADO DE ORIGEN	A.S.C. SOUTH AMERICA S.A.	\$ 2.871,25
25/04/97	2215	CERTIFICADO DE ORIGEN	A.S.C. SOUTH AMERICA S.A.	\$ 49,40
25/04/97	2217	CERTIFICADO DE ORIGEN	A.S.C. SOUTH AMERICA S.A.	\$ 49,40
25/04/97	2218	CERTIFICADO DE ORIGEN	A.S.C. SOUTH AMERICA S.A.	\$ 114,84
25/04/97	2219	CERTIFICADO DE ORIGEN	A.S.C. SOUTH AMERICA S.A.	\$ 46,55
28/04/97	1771	RENDICIÓN PESCA DEPORTIVA	C.S. Y DEP. TOLHUIN	\$ 413,60
29/04/97	2240	PERMISO PESCA COSTERA	VALLEJOS JOSÉ	\$ 50,00
02/05/97	1083	RENDICIÓN PESCA DEPORTIVA	C. JOHN GOODALL	\$ 7.374,40
02/05/97	1084	RENDICIÓN PESCA DEPORTIVA	C. JOHN GOODALL	\$ 3.025,75
05/05/97	1085	CERTIFICADO DE ORIGEN	PESANTAR	\$ 100,00

152

13/05/97	1645	CERTIFICADO DE ORIGEN	A.S.C. SOUTH AMERICA S.A.	\$ 97,50
14/05/97	1646	CERTIFICADO DE ORIGEN	A.S.C. SOUTH AMERICA S.A.	\$ 56,00
14/05/97	1914	CERTIFICADO DE ORIGEN	PESANTAR	\$ 108,94
14/05/97	1915	CERTIFICADO DE ORIGEN	PESANTAR	\$ 22,46
14/05/97	2106	PERMISO PESCA	FEBRE PAULETTI	\$ 60,00
14/05/97	2246	PERMISO PESCA COMERCIAL	WASHINGTON CORREA	\$ 50,00
14/05/97	2249	CERTIFICADO DE ORIGEN	PESANTAR	\$ 1.764,96
14/05/97	2250	CERTIFICADO DE ORIGEN	PESANTAR	\$ 2.217,75
14/05/97	2251	CERTIFICADO DE ORIGEN	PESANTAR	\$ 135,74
14/05/97	2252	CERTIFICADO DE ORIGEN	PESANTAR	\$ 224,87
19/05/97	2115	PERMISO DE PESCA	REPICH MARGARITA	\$ 50,00
20/05/97	2253	CERTIFICADO DE ORIGEN	PESANTAR	\$ 486,05
20/05/97	2254	CERTIFICADO DE ORIGEN	PESANTAR	\$ 90,30
20/05/97	2255	CERTIFICADO DE ORIGEN	PESANTAR	\$ 402,64
22/05/97	2256	CERTIFICADO DE ORIGEN	PESANTAR	\$ 53,95
22/05/97	2257	CERTIFICADO DE ORIGEN	PESANTAR	\$ 2.981,83
22/05/97	2258	CERTIFICADO DE ORIGEN	PESANTAR	\$ 304,92
22/05/97	2259	CERTIFICADO DE ORIGEN	PESANTAR	\$ 15,40
22/05/97	2260	CERTIFICADO DE ORIGEN	PESANTAR	\$ 137,31
22/05/97	2261	CERTIFICADO DE ORIGEN	PESANTAR	\$ 192,13
26/05/97	2262	CERTIFICADO DE ORIGEN	PESANTAR	\$ 1.081,46
26/05/97	2263	CERTIFICADO DE ORIGEN	PESANTAR	\$ 122,68
26/05/97	2264	CERTIFICADO DE ORIGEN	PESANTAR	\$ 17,05
26/05/97	2265	CERTIFICADO DE ORIGEN	PESANTAR	\$ 13,29
26/05/97	2281	PERMISO DE PESCA	CASTONJAUREGUI	\$ 350,00
27/05/97	1932	CERTIFICADO DE ORIGEN	PESQUERA DEL BEAGLE	\$ 772,45
27/05/97	1933	CERTIFICADO DE ORIGEN	PESQUERA DEL BEAGLE	\$ 772,45
27/05/97	2266	CERTIFICADO DE ORIGEN	PESANTAR	\$ 20,05
27/05/97	2267	CERTIFICADO DE ORIGEN	PESANTAR	\$ 507,83
27/05/97	2268	CERTIFICADO DE ORIGEN	PESANTAR	\$ 229,20
28/05/97	2245	PERMISO DE PESCA	CARCAMO C.	\$ 50,00
30/05/97	2269	CERTIFICADO DE ORIGEN	PESANTAR	\$ 200,90
30/05/97	2270	CERTIFICADO DE ORIGEN	PESANTAR	\$ 244,44
30/05/97	2271	CERTIFICADO DE ORIGEN	PESANTAR	\$ 91,32
30/05/97	2300	CERTIFICADO DE ORIGEN	PESANTAR	\$ 43,29
02/06/97	2301	CERTIFICADO DE ORIGEN	PESANTAR	\$ 5,90
03/06/97	887	CERTIFICADO DE ORIGEN	PRODESUR	\$ 1.245,76
03/06/97	935	CERTIFICADO DE ORIGEN	PRODESUR	\$ 189,00
03/06/97	936	CERTIFICADO DE ORIGEN	PRODESUR	\$ 3.352,01
05/06/97	2302	CERTIFICADO DE ORIGEN	PESANTAR	\$ 398,00
12/06/97	1647	CERTIFICADO DE ORIGEN	A.S.C. SOUTH AMERICA S.A.	\$ 52,60
12/06/97	1648	CERTIFICADO DE ORIGEN	A.S.C. SOUTH AMERICA S.A.	\$ 376,00
12/06/97	2220	CERTIFICADO DE ORIGEN	A.S.C. SOUTH AMERICA S.A.	\$ 1.603,91
12/06/97	2221	CERTIFICADO DE ORIGEN	A.S.C. SOUTH AMERICA S.A.	\$ 1.170,40
12/06/97	2303	CERTIFICADO DE ORIGEN	PESANTAR	\$ 2.287,98
12/06/97	2304	CERTIFICADO DE ORIGEN	PESANTAR	\$ 1.003,44
12/06/97	2305	CERTIFICADO DE ORIGEN	PESANTAR	\$ 83,42
12/06/97	2306	CERTIFICADO DE ORIGEN	PESANTAR	\$ 465,23
13/06/97	2229	CERTIFICADO DE ORIGEN	A.S.C. SOUTH AMERICA S.A.	\$ 770,85
13/06/97	2230	CERTIFICADO DE ORIGEN	A.S.C. SOUTH AMERICA S.A.	\$ 770,85
13/06/97	2231	CERTIFICADO DE ORIGEN	A.S.C. SOUTH AMERICA S.A.	\$ 78,90
13/06/97	2232	CERTIFICADO DE ORIGEN	A.S.C. SOUTH AMERICA S.A.	\$ 284,30
13/06/97	2233	CERTIFICADO DE ORIGEN	A.S.C. SOUTH AMERICA S.A.	\$ 342,30
13/06/97	2234	CERTIFICADO DE ORIGEN	A.S.C. SOUTH AMERICA S.A.	\$ 115,10
13/06/97	2235	CERTIFICADO DE ORIGEN	A.S.C. SOUTH AMERICA S.A.	\$ 115,10
17/06/97	2236	CERTIFICADO DE ORIGEN	A.S.C. SOUTH AMERICA S.A.	\$ 146,38
17/06/97	2307	CERTIFICADO DE ORIGEN	PESANTAR	\$ 1.769,35
18/06/97	70	RENDICIÓN PESCA DEPORTIVA	C.JOHN GOODALL	\$ 15.000,00
18/06/97	1508	CERTIFICADO DE ORIGEN	PESQUERA DEL BEAGLE	\$ 438,15
18/06/97	1509	CERTIFICADO DE ORIGEN	PESQUERA DEL BEAGLE	\$ 142,20
18/06/97	1511	CERTIFICADO DE ORIGEN	PESQUERA DEL BEAGLE	\$ 206,23
18/06/97	1686	CERTIFICADO DE ORIGEN	PESANTAR	\$ 50,50
20/06/97	1810	RENDICIÓN PESCA DEPORTIVA	ASOC. CAZA Y PESCA USH.	\$ 7.732,77
25/06/97	2501	PERMISO DE PESCA	BARDA A.	\$ 50,00
26/06/97	2503	PERMISO DE PESCA	FULLANA	\$ 50,00
27/06/97	1688	CERTIFICADO DE ORIGEN	PESANTAR	\$ 1.433,27
27/06/97	1690	CERTIFICADO DE ORIGEN	PESANTAR	\$ 383,47
27/06/97	1691	CERTIFICADO DE ORIGEN	PESANTAR	\$ 116,38
27/06/97	2502	PERMISO DE PESCA	FRANCO	\$ 150,00



07/07/97	2525	CERTIFICADO DE ORIGEN	PESANTAR	
07/07/97	2526	CERTIFICADO DE ORIGEN	PESANTAR	\$ 36,31
07/07/97	2527	CERTIFICADO DE ORIGEN	PESANTAR	\$ 6,10
08/07/97	1510	MULTA	PESANTAR	\$ 8,50
08/07/97	2528	CERTIFICADO DE ORIGEN	PESQUERA DEL BEAGLE	\$ 2.000,00
08/07/97	2529	CERTIFICADO DE ORIGEN	PESANTAR	\$ 3,08
08/07/97	2530	CERTIFICADO DE ORIGEN	PESANTAR	\$ 55,00
08/07/97	2531	CERTIFICADO DE ORIGEN	PESANTAR	\$ 12,91
08/07/97	2533	CERTIFICADO DE ORIGEN	PESANTAR	\$ 231,92
11/07/97	1512	CERTIFICADO DE ORIGEN	PESANTAR	\$ 115,46
15/07/97	2532	CERTIFICADO DE ORIGEN	PESQUERA DEL BEAGLE	\$ 142,20
15/07/97	2534	CERTIFICADO DE ORIGEN	PESANTAR	\$ 244,83
15/07/97	2886	PERMISO DE PESCA	PESANTAR	\$ 115,85
16/07/97	2237	CERTIFICADO DE ORIGEN	CARCAMO	\$ 100,00
16/07/97	2238	CERTIFICADO DE ORIGEN	GLACIAR PESQUERA	\$ 491,39
18/07/97	1085	RENDICIÓN PESCA DEPORTIVA	GLACIAR PESQUERA	\$ 265,04
25/07/97	2535	CERTIFICADO DE ORIGEN	A.R.P C/MOSCA	\$ 4.166,50
26/07/97	2309	CERTIFICADO DE ORIGEN	PESANTAR	\$ 685,05
28/07/97	2308	CERTIFICADO DE ORIGEN	PESANTAR	\$ 117,80
28/07/97	2464	CERTIFICADO DE ORIGEN	PESANTAR	\$ 76,42
28/07/97	2536	CERTIFICADO DE ORIGEN	A.S.C. SOUTH AMERICA S.A.	\$ 1.389,70
28/07/97	2537	CERTIFICADO DE ORIGEN	PESANTAR	\$ 33,65
29/07/97	2239	CERTIFICADO DE ORIGEN	PESANTAR	\$ 7,51
29/07/97	2460	CERTIFICADO DE ORIGEN	A.S.C. SOUTH AMERICA S.A.	\$ 83,20
29/07/97	2461	CERTIFICADO DE ORIGEN	A.S.C. SOUTH AMERICA S.A.	\$ 176,70
29/07/97	2462	CERTIFICADO DE ORIGEN	A.S.C. SOUTH AMERICA S.A.	\$ 176,70
29/07/97	2463	CERTIFICADO DE ORIGEN	A.S.C. SOUTH AMERICA S.A.	\$ 93,50
29/07/97	2463	CERTIFICADO DE ORIGEN	A.S.C. SOUTH AMERICA S.A.	\$ 918,20
29/07/97	2465	CERTIFICADO DE ORIGEN	A.S.C. SOUTH AMERICA S.A.	\$ 1.070,08
29/07/97	2466	CERTIFICADO DE ORIGEN	A.S.C. SOUTH AMERICA S.A.	\$ 465,95
29/07/97	2467	CERTIFICADO DE ORIGEN	A.S.C. SOUTH AMERICA S.A.	\$ 1.070,08
29/07/97	2468	CERTIFICADO DE ORIGEN	A.S.C. SOUTH AMERICA S.A.	\$ 465,95
29/07/97	2470	CERTIFICADO DE ORIGEN	A.S.C. SOUTH AMERICA S.A.	\$ 1.199,58
29/07/97	2471	CERTIFICADO DE ORIGEN	A.S.C. SOUTH AMERICA S.A.	\$ 572,20
29/07/97	2472	CERTIFICADO DE ORIGEN	A.S.C. SOUTH AMERICA S.A.	\$ 132,30
30/07/97	2473	CERTIFICADO DE ORIGEN	A.S.C. SOUTH AMERICA S.A.	\$ 285,45
30/07/97	2474	CERTIFICADO DE ORIGEN	A.S.C. SOUTH AMERICA S.A.	\$ 938,75
30/07/97	2476	CERTIFICADO DE ORIGEN	A.S.C. SOUTH AMERICA S.A.	\$ 149,00
30/07/97	2477	CERTIFICADO DE ORIGEN	A.S.C. SOUTH AMERICA S.A.	\$ 1.042,89
30/07/97	2480	CERTIFICADO DE ORIGEN	A.S.C. SOUTH AMERICA S.A.	\$ 1.617,07
31/07/97	2478	CERTIFICADO DE ORIGEN	A.S.C. SOUTH AMERICA S.A.	\$ 845,29
31/07/97	2479	CERTIFICADO DE ORIGEN	A.S.C. SOUTH AMERICA S.A.	\$ 64,40
31/07/97	2481	CERTIFICADO DE ORIGEN	A.S.C. SOUTH AMERICA S.A.	\$ 552,60
01/08/97	2482	CERTIFICADO DE ORIGEN	A.S.C. SOUTH AMERICA S.A.	\$ 469,02
01/08/97	2483	CERTIFICADO DE ORIGEN	A.S.C. SOUTH AMERICA S.A.	\$ 1.734,36
04/08/97	2485	PERMISO DE PESCA	PESQUERA DEL BEAGLE	\$ 50,00
08/08/97	937	CERTIFICADO DE ORIGEN	PRODESUR	\$ 102,00
08/08/97	938	CERTIFICADO DE ORIGEN	PRODESUR	\$ 1.327,45
08/08/97	940	CERTIFICADO DE ORIGEN	PRODESUR	\$ 592,21
08/08/97	941	CERTIFICADO DE ORIGEN	PRODESUR	\$ 35,14
08/08/97	942	CERTIFICADO DE ORIGEN	PRODESUR	\$ 1.478,46
08/08/97	2486	PERMISO DE PESCA	GRECO J.	\$ 50,00
14/08/97	1692	CERTIFICADO DE ORIGEN	PESANTAR	\$ 396,10
01/09/97	830	CERTIFICADO DE ORIGEN	PESQUERA DEL BEAGLE	\$ 564,24
01/09/97	831	CERTIFICADO DE ORIGEN	PESQUERA DEL BEAGLE	\$ 564,24
01/09/97	2929	CERTIFICADO DE ORIGEN	PESANTAR	\$ 966,02
01/09/97	2930	CERTIFICADO DE ORIGEN	PESANTAR	\$ 679,63
01/09/97	2931	CERTIFICADO DE ORIGEN	PESANTAR	\$ 112,19
01/09/97	2932	CERTIFICADO DE ORIGEN	PESANTAR	\$ 11,66
01/09/97	2933	CERTIFICADO DE ORIGEN	PESANTAR	\$ 4,91
01/09/97	2934	CERTIFICADO DE ORIGEN	PESANTAR	\$ 30,17
03/09/97	832	CERTIFICADO DE ORIGEN	PESQUERA DEL BEAGLE	\$ 8,16
03/09/97	833	CERTIFICADO DE ORIGEN	PESQUERA DEL BEAGLE	\$ 8,16
05/09/97	2935	CERTIFICADO DE ORIGEN	PESANTAR	\$ 224,52
10/09/97	834	CERTIFICADO DE ORIGEN	PESQUERA DEL BEAGLE	\$ 499,25
10/09/97	835	CERTIFICADO DE ORIGEN	PESQUERA DEL BEAGLE	\$ 117,44
10/09/97	1482	CERTIFICADO DE ORIGEN	PESQUERA DEL BEAGLE	\$ 52,14
16/09/97	823	CERTIFICADO DE ORIGEN	PESQUERA DEL BEAGLE	\$ 95,76
16/09/97	2936	CERTIFICADO DE ORIGEN	PESANTAR	\$ 155,74
16/09/97	2937	PERMISO DE PESCA	PESANTAR	\$ 50,00

*29/09/97	3120	CERTIFICADO DE ORIGEN	A.S.C. SOUTH AMERICA S.A.	\$ 1.281,39
29/09/97	3121	CERTIFICADO DE ORIGEN	A.S.C. SOUTH AMERICA S.A.	\$ 529,85
29/09/97	3122	CERTIFICADO DE ORIGEN	A.S.C. SOUTH AMERICA S.A.	\$ 158,80
29/09/97	3123	CERTIFICADO DE ORIGEN	A.S.C. SOUTH AMERICA S.A.	\$ 39,50
02/10/97	3118	CERTIFICADO DE ORIGEN	GLACIAR PESQUERA	\$ 532,17
02/10/97	3151	CERTIFICADO DE ORIGEN	A.S.C. SOUTH AMERICA S.A.	\$ 699,36
02/10/97	3152	CERTIFICADO DE ORIGEN	A.S.C. SOUTH AMERICA S.A.	\$ 124,65
02/10/97	3153	CERTIFICADO DE ORIGEN	A.S.C. SOUTH AMERICA S.A.	\$ 1.653,28
06/10/97	2937	CERTIFICADO DE ORIGEN	PESANTAR	\$ 1.206,80
06/10/97	2938	CERTIFICADO DE ORIGEN	PESANTAR	\$ 217,99
06/10/97	2939	CERTIFICADO DE ORIGEN	PESANTAR	\$ 67,61
09/10/97	2940	CERTIFICADO DE ORIGEN	PESANTAR	\$ 155,75
09/10/97	2941	CERTIFICADO DE ORIGEN	PESANTAR	\$ 53,45
09/10/97	2942	CERTIFICADO DE ORIGEN	PESANTAR	\$ 53,45
13/10/97	1396	RENDICIÓN PESCA DEPORTIVA	C. JOHN GOODALL	\$ 4.000,00
14/10/97	2943	CERTIFICADO DE ORIGEN	PESANTAR	\$ 38,18
14/10/97	2944	CERTIFICADO DE ORIGEN	PESANTAR	\$ 38,18
16/10/97	3154	CERTIFICADO DE ORIGEN	A.S.C. SOUTH AMERICA S.A.	\$ 166,20
16/10/97	3155	CERTIFICADO DE ORIGEN	A.S.C. SOUTH AMERICA S.A.	\$ 1.231,31
16/10/97	3156	CERTIFICADO DE ORIGEN	A.S.C. SOUTH AMERICA S.A.	\$ 1.463,11
17/10/97	3157	CERTIFICADO DE ORIGEN	A.S.C. SOUTH AMERICA S.A.	\$ 156,50
20/10/97	3158	CERTIFICADO DE ORIGEN	A.S.C. SOUTH AMERICA S.A.	\$ 1.463,11
20/10/97	3159	CERTIFICADO DE ORIGEN	A.S.C. SOUTH AMERICA S.A.	\$ 1.231,30
27/10/97	2786	PERMISO DE PESCA	MUÑOZ FREDY	\$ 50,00
29/10/97	2784	COTO	MARÍA BEHETY	\$ 6.000,00
29/10/97	3134	CERTIFICADO DE ORIGEN	A.S.C. SOUTH AMERICA S.A.	\$ 126,00
29/10/97	3135	CERTIFICADO DE ORIGEN	A.S.C. SOUTH AMERICA S.A.	\$ 126,00
29/10/97	3136	CERTIFICADO DE ORIGEN	A.S.C. SOUTH AMERICA S.A.	\$ 85,60
29/10/97	3137	CERTIFICADO DE ORIGEN	A.S.C. SOUTH AMERICA S.A.	\$ 85,60
29/10/97	3138	CERTIFICADO DE ORIGEN	A.S.C. SOUTH AMERICA S.A.	\$ 134,40
29/10/97	3139	CERTIFICADO DE ORIGEN	A.S.C. SOUTH AMERICA S.A.	\$ 134,40
29/10/97	3140	CERTIFICADO DE ORIGEN	A.S.C. SOUTH AMERICA S.A.	\$ 215,80
29/10/97	3141	CERTIFICADO DE ORIGEN	A.S.C. SOUTH AMERICA S.A.	\$ 172,40
29/10/97	3142	CERTIFICADO DE ORIGEN	A.S.C. SOUTH AMERICA S.A.	\$ 311,20
29/10/97	3143	CERTIFICADO DE ORIGEN	A.S.C. SOUTH AMERICA S.A.	\$ 2.160,00
29/10/97	3144	CERTIFICADO DE ORIGEN	A.S.C. SOUTH AMERICA S.A.	\$ 2.160,00
29/10/97	3145	CERTIFICADO DE ORIGEN	A.S.C. SOUTH AMERICA S.A.	\$ 268,80
29/10/97	3146	CERTIFICADO DE ORIGEN	A.S.C. SOUTH AMERICA S.A.	\$ 268,80
29/10/97	3147	CERTIFICADO DE ORIGEN	A.S.C. SOUTH AMERICA S.A.	\$ 2.923,00
29/10/97	3148	CERTIFICADO DE ORIGEN	A.S.C. SOUTH AMERICA S.A.	\$ 2.923,00
29/10/97	3166	CERTIFICADO DE ORIGEN	A.S.C. SOUTH AMERICA S.A.	\$ 2.923,00
29/10/97	3167	CERTIFICADO DE ORIGEN	A.S.C. SOUTH AMERICA S.A.	\$ 2.923,00
29/10/97	3168	CERTIFICADO DE ORIGEN	A.S.C. SOUTH AMERICA S.A.	\$ 2.923,00
30/10/97	932	CERTIFICADO DE ORIGEN	PRODESUR	\$ 2.458,93
30/10/97	3169	CERTIFICADO DE ORIGEN	A.S.C. SOUTH AMERICA S.A.	\$ 46,30
31/10/97	104	RENDICIÓN PESCA DEPORTIVA	C. JOHN GOODALL	\$ 2.794,00
31/10/97	3170	CERTIFICADO DE ORIGEN	A.S.C. SOUTH AMERICA S.A.	\$ 1.324,48
31/10/97	3171	CERTIFICADO DE ORIGEN	A.S.C. SOUTH AMERICA S.A.	\$ 844,80
31/10/97	3172	CERTIFICADO DE ORIGEN	A.S.C. SOUTH AMERICA S.A.	\$ 158,40
03/11/97	3173	CERTIFICADO DE ORIGEN	A.S.C. SOUTH AMERICA S.A.	\$ 98,90
10/11/97	3216	CERTIFICADO DE ORIGEN	PRODESUR	\$ 72,73
11/11/97	3174	CERTIFICADO DE ORIGEN	A.S.C. SOUTH AMERICA S.A.	\$ 61,76
11/11/97	3176	CERTIFICADO DE ORIGEN	A.S.C. SOUTH AMERICA S.A.	\$ 1.939,34
11/11/97	3177	CERTIFICADO DE ORIGEN	A.S.C. SOUTH AMERICA S.A.	\$ 326,68
14/11/97	2979	RENDICIÓN PESCA DEPORTIVA	C.S.Y D.TOLHUIN	\$ 660,00
17/11/97	3178	CERTIFICADO DE ORIGEN	A.S.C. SOUTH AMERICA S.A.	\$ 16,00
17/11/97	3179	CERTIFICADO DE ORIGEN	A.S.C. SOUTH AMERICA S.A.	\$ 61,43
17/11/97	3180	CERTIFICADO DE ORIGEN	A.S.C. SOUTH AMERICA S.A.	\$ 1.348,90
17/11/97	3181	CERTIFICADO DE ORIGEN	A.S.C. SOUTH AMERICA S.A.	\$ 510,36
20/11/97	3247	CERTIFICADO DE ORIGEN	PESANTAR	\$ 87,13
20/11/97	3248	CERTIFICADO DE ORIGEN	PESANTAR	\$ 17,32
20/11/97	3249	CERTIFICADO DE ORIGEN	PESANTAR	\$ 1.892,96
20/11/97	3250	CERTIFICADO DE ORIGEN	PESANTAR	\$ 13,75
02/12/97		MULTA	TOLEDO VICTOR	\$ 40,00
04/12/97	825	CERTIFICADO DE ORIGEN	PESQUERA DEL BEAGLE	\$ 2,80
04/12/97	826	CERTIFICADO DE ORIGEN	PESQUERA DEL BEAGLE	\$ 95,16
04/12/97	1546	CERTIFICADO DE ORIGEN	PESQUERA DEL BEAGLE	\$ 114,39
04/12/97	1547	CERTIFICADO DE ORIGEN	PESQUERA DEL BEAGLE	\$ 347,95
04/12/97	1548	CERTIFICADO DE ORIGEN	PESQUERA DEL BEAGLE	\$ 347,95

10/12/97	3572	CERTIFICADO DE ORIGEN	PESQUERA DEL BEAGLE	\$ 2,13
10/12/97	3573	CERTIFICADO DE ORIGEN	PESQUERA DEL BEAGLE	\$ 2,13
11/12/97	1517	CERTIFICADO DE ORIGEN	PESQUERA DEL BEAGLE	\$ 135,73
14/12/97	3359	COTO	EA. DESPEDIDA	\$ 3.000,00
23/12/97	3182	CERTIFICADO DE ORIGEN	A.S.C. SOUTH AMERICA S.A.	\$ 5,14
23/12/97	3183	CERTIFICADO DE ORIGEN	A.S.C. SOUTH AMERICA S.A.	\$ 182,15
23/12/97	3184	CERTIFICADO DE ORIGEN	A.S.C. SOUTH AMERICA S.A.	\$ 530,52
24/12/97	3149	CERTIFICADO DE ORIGEN	A.S.C. SOUTH AMERICA S.A.	\$ 53,55
24/12/97	3186	CERTIFICADO DE ORIGEN	A.S.C. SOUTH AMERICA S.A.	\$ 15,42
24/12/97	3187	CERTIFICADO DE ORIGEN	A.S.C. SOUTH AMERICA S.A.	\$ 273,20
24/12/97	3188	CERTIFICADO DE ORIGEN	A.S.C. SOUTH AMERICA S.A.	\$ 1.069,63
24/12/97	3192	CERTIFICADO DE ORIGEN	A.S.C. SOUTH AMERICA S.A.	\$ 10,28
24/12/97	3193	CERTIFICADO DE ORIGEN	A.S.C. SOUTH AMERICA S.A.	\$ 848,44
24/12/97	3194	CERTIFICADO DE ORIGEN	A.S.C. SOUTH AMERICA S.A.	\$ 188,00
26/12/97	3242	CERTIFICADO DE ORIGEN	PRODESUR	\$ 878,69

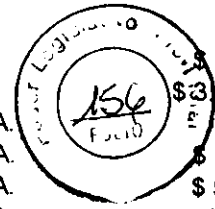

**TOTAL**

**\$ 276.418,56**

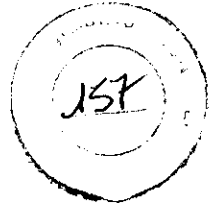

# • PUNTO 20



**ANEXO XI  
DIRECCION DE PESCA Y ACUICULTURA  
SIEMBRA DE SALMONES 1995**

FECHA	LUGAR	T° DE AGUA	CANTIDAD	ESPECIE	ESTADO	GRS.	TOTAL
20-Nov	LAGUNA VICTORIA	17,3 C°	152	ARCO IRIS	ADULTO	600	
14-Feb	SAN PABLO	9,5 C°	4842	ARCO IRIS	JUVENILES	1,9	
15-Feb	EWANS NORTE	9,5 C°	6315	ARCO IRIS	JUVENILES	1,9	
16-Feb	MOAT CAMBACERES	9,5 C°	4842	ARCO IRIS	JUVENILES	1,9	
17-Feb	AGUAS BLANCAS	7 C°	4523	ARCO IRIS	JUVENILES	1,9	
18-Feb	RIO FUEGO	11,5 C°	8757	ARCO IRIS	JUVENILES	1,9	
31-Mar	LARSIFARSHAT	4C°	4500	ARCO IRIS	JUVENILES	4,2	
29-May	LAG. ESCONDIDA	1 C°	120	ARCO IRIS	ADULTO	450	
01-Jun	LAG. ESCONDIDA	1 C°	90	ARCO IRIS	ADULTO	450	
02-Jun	LAG. ESCONDIDA	1 C°	80	ARCO IRIS	ADULTO	450	
05-Jun	LAG. ESCONDIDA	1 C°	80	ARCO IRIS	ADULTO	450	
06-Jun	BAHIA GOLONDRINA	0,5 C°	200	ARCO IRIS	ADULTO	450	
	BAHIA GOLONDRINA	0,5 C°	280	ARCO IRIS	ADULTO	450	
	BAHIA GOLONDRINA	0,5 C°	280	ARCO IRIS	ADULTO	450	
	BAHIA GOLONDRINA	0,5 C°	200	ARCO IRIS	ADULTO	450	
16-Jun	LAS MELLIZAS	0 C°	3000	ARCO IRIS	JUVENILES	6	
13-Nov	BAHIA GOLONDRINA	6 C°	119	ARCO IRIS	REPRODU	1800	
14-Nov	BAHIA GOLONDRINA	6 C°	172	ARCO IRIS	REPRODU	1800	
15-Nov	BAHIA GOLONDRINA	6 C°	240	ARCO IRIS	REPRODU	500	
16-Nov	BAHIA GOLONDRINA	6 C°	380	ARCO IRIS	ADULTO	500	
06-Dic	R. TUERTO		15000	ARCO IRIS	JUVENILES	2	
07-Dic	LAGUN YAHUIN		15000	ARCO IRIS	JUVENILES	2	
11-Dic	SANTA LAURA		9000	ARCO IRIS	JUVENILES	2	
12-Dic	INDIANA		10500	ARCO IRIS	JUVENILES	2	
13-Dic	STA. LAURA		15000	ARCO IRIS	JUVENILES	2	
14-Dic	LAGUNA DEL INDIO		480	ARCO IRIS	JUVENILES	50	
18-Dic	LAGUNA EL KOSOVO		2333	ARCO IRIS	JUVENILES	2	
	LAGUNA EL KOSOVO		400		JUVENILES	50	
							106285
10-Nov	CANDELARIA	14 C°	32000	MARRON	OVAS		

20-Nov	RIO FUEGO	11,5 C°	60477	MARRON	OVAS			
21-Nov	STA. LAURA	13,5 C°	113394	ARCO IRIS	OVAS			
21-Nov	RIO TUERTO	9,8 C°	7560	ARCO IRIS	OVAS			
23-Nov	RIO EWANS SUR	12 C°	103944	ARCO IRIS	OVAS			
23-Nov	LAGUNA EL KOSOVO	10,8 C°	9449	ARCO IRIS	OVAS			
29-Nov	A TEPI	8 C°	141750	ARCO IRIS	OVAS			
30-Nov	LAS MELLIZAS	13,5	145530	ARCO IRIS	OVAS			
01-Dic	LAGUNA EL PESCADO		53428	ARCO IRIS	OVAS			
01-Dic	NAC. SAN PAPLO		26714	ARCO IRIS	OVAS			
							694246	
TOTAL								800531

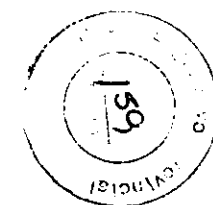

## DIRECCION DE PESCA Y ACUICULTURA

FECHA	LUGAR	SIEMBRA DE SALMONES 1996			ESTADO	PESO EN GRS.	TOTAL
		T° AGUA	CANTIDAD	ESPECIE			
23-Ene	KOSOVO		3900		JUVENILES	5,5	
24-Ene	RIO MILNA		255		JUVENILES	47	
25-Ene	RIO TUERTO		851		JUVENILES	47	
26-Ene	LAG. MARGARITA		596		JUVENILES	47	
	LAG. ESCONDIDA		851		JUVENILES	47	
15-Feb	LAG. ESCONDIDA		500		JUVENILES	60	
16-Feb	RANCHO HAMBRE		250		JUVENILES	60	
	LAG. ESCONDIDA		500		JUVENILES	60	
19-Feb	LAG. ESCONDIDA		500		JUVENILES	60	
20-Feb	LAG. ESCONDIDA		500		JUVENILES	60	
21-Feb	LAG. MARGARITA		500		JUVENILES	60	
22-Feb	LAG. MARGARITA		500		JUVENILES	60	
23-Feb	LAG. MARGARITA		500		JUVENILES	60	
26-Feb	LAG. MARGARITA		500		JUVENILES	60	
27-Feb	LAG. ESCONDIDA		250		JUVENILES	60	
04-Mar	LAG. ESCONDIDA		500		JUVENILES	60	
05-Mar	LAG. MARGARITA		500		JUVENILES	60	
06-Mar	LAG. ESCONDIDA		500		JUVENILES	60	
13-Mar	LAG. STA. LAURA		500		JUVENILES	60	
14-Mar	LAG. ESCONDIDA		500		JUVENILES	60	
15-Mar	LAG. STA. LAURA		500		JUVENILES	60	
18-Mar	LAG. ESCONDIDA		500		JUVENILES	60	
19-Mar	LAG. ESCONDIDA		500		JUVENILES	60	
07-May	STA. LAURA		6		REPRODUC.	4500	
08-May	TUERTO		8		REPRODUC.	4500	
09-May	TUERTO		8		REPRODUC.	4500	
10-May	TUERTO		8		REPRODUC.	4500	
08-Oct	LAS MELLISAS		48372		OVAS		
09-Oct	CANDELARIA		40310		OVAS		
10-Oct	MENENDEZ		48372		OVAS		
11-Oct	RIO FUEGO		48372		OVAS		
11-Oct	SAN PABLO		12093		OVAS		
15-Nov	TUERTO		23164		OVAS		
15-Nov	ARROYO USHUAIA		30866		OVAS		
19-Nov	EWAN NORTE		46329		OVAS		
20-Nov	LAGUNA PESCADO		15443		OVAS		
20-Nov	NAC. SAN PABLO		30886		OVAS		
21-Nov	RIO CHICO		24708		OVAS		368915
26-Nov	KOSOVO		21		JUVENILES	100	
26-Nov	LAG. ESCONDIDA		34		JUVENILES	100	

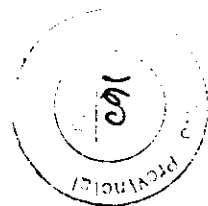

29-Nov	RIO MOATH		75	JUVENILES	300
09-Dic	KOSOVO		75	JUVENILES	300
10-Dic	KOSOVO		60	JUVENILES	300
12-Dic	STA. LAURA		60	JUVENILES	300
13-Nov	STA. LAURA		75	JUVENILES	300
17-Nov	STA. LAURA		75	JUVENILES	300
18-Dic	KOSOVO		75	JUVENILES	300
19-Dic	LAG. ESCONDIDA		15	REPRODUC.	2000
20-Nov	LAG. BOMBILLA		15	REPRODUC.	2000
21-Dic	LAG. VICTORIA		15	REPRODUC.	2000
					384493

191



## DIRECCION DE PESCA Y ACUICULTURA

## SIEMBRA DE SALMONES 1997

FECHA	LUGAR	Tº DE AGUA	CANTIDAD	ESPECIE	ESTADO	PESO EN GRS	TOTAL
11-Mar	RIO TURBIO		5422	ARCO IRIS	JUVENILES	4	
13-Mar	R. TURBIO/CHICO		5233	ARCO IRIS	JUVENILES	4	
Octubre	RIO CANDERLARIA		20815	MARRON	OVAS		
Octubre	R. RESMUSSEN		24145	MARRON	OVAS		
Octubre	R. TEPI-CHPEL		20815	MARRON	OVAS		
Octubre	R. EWANS SUR		24145	MARRON	OVAS		
Octubre	R. FUEGO		20815	ARCO IRIS	OVAS		
Noviembre	R. MARGARITA		19002	ARCO IRIS	OVAS		
Noviembre	LAS MELLIZAS		19002	ARCO IRIS	OVAS		
Noviembre	R. BOMBILLA		25336	ARCO IRIS	OVAS		
Noviembre	R. EWANS SUR		25336	ARCO IRIS	OVAS		
Noviembre	R. EWANS NORTE		25336	ARCO IRIS	OVAS		224747
Diciembre	R. FUEGO		8750	ARCO IRIS	JUVENILES	4	
Diciembre	R. EWANS SUR		8450	ARCO IRIS	JUVENILES	4	
Diciembre	R. BOMBILLA		9242	ARCO IRIS	JUVENILES	4	
Diciembre	L. FAGNANO		242	ARCO IRIS	REPRODUCTORES		
							252602

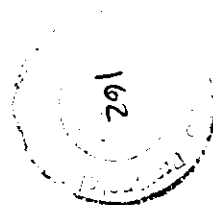

## DIRECCION DE PESCA Y ACUICULTURA

## SIEMBRA DE SALMONES 1998

FECHA	LUGAR	T° DE AGUA	CANTIDAD	ESPECIE	ESTADO	PESO EN GRs.	TOTAL
12-May	DES. RIO TURBIO		3625	ARCO IRIS	JUVENILES	6,62	
13-May	DES. RIO MILNA		4531	ARCO IRIS	JUVENILES	6,62	
14-May	RES. RIO TURBIO		3625	ARCO IRIS	JUVENILES	6,62	
19-May	ESCONDIDO		4531	ARCO IRIS	JUVENILES	6,62	
20-May	DES. MILNA		4833	ARCO IRIS	JUVENILES	6,62	
21-May	BOMBILLA		5438	ARCO IRIS	JUVENILES	6,62	
22-May	DES. MILNA		4531	ARCO IRIS	JUVENILES	6,62	
26-May	ESCONDIDO		4531	ARCO IRIS	JUVENILES	6,62	
27-May	BOMBILLA		4531	ARCO IRIS	JUVENILES	6,62	
29-May	ESCONDIDO		4531	ARCO IRIS	JUVENILES	6,62	
02-Jun	LAG. MARGARITA		5287	ARCO IRIS	JUVENILES	6,62	
09-Jun	RIO MILNA		720	ARCO IRIS	JUVENILES	50	
10-Jun	ESCONDIDO		900	ARCO IRIS	JUVENILES	50	
29-Oct	LAG. JEULSHA		23475	MARRONES	OVAS		
30-Nov	RIO SAN PABLO		23475	MARRONES	OVAS		
03-Nov	RIO EWANS SUR		23475	MARRONES	OVAS		
04-Nov	RASMUSSEN		23475	MARRONES	OVAS		
05-Nov	RIO EWANS NORTE		23475	MARRONES	OVAS		117375
06-Nov	RIO MILNA		390	ARCO IRIS	JUVENILES	100	
10-Nov	RIO MILNA		600	ARCO IRIS	JUVENILES	100	
10-Nov	RIO MILNA		86616	ARCO IRIS	OVAS		
13-Nov	BOMBILLA		86000	ARCO IRIS	OVAS		175619
19-Nov	RIO MILNA		360	ARCO IRIS	JUVENILES	" 120	
19-Nov	RIO MILNA		27244	ARCO IRIS	OVAS		27244
25-Nov	LAG. YEULSHA		300	ARCO IRIS			
23-Nov	RIO MILNA		400	ARCO IRIS		" 120	370899

DIRECCION DE PESCA Y ACUICULTURA  
SIEMBRA DE SALMONES 1999

FECHA	LUGAR	Tº DE AGUA	CANTIDAD	ESPECIE	ESTADO	PESO EN GRS.	TOTAL
23-Mar	CANAL BEAGLE		25	ARCO IRIS	DES. REPRODUC	3000	
24-Mar	LAG. ESCONDIDA		25	ARCO IRIS	DES. REPRODUC	3000	
25-Mar	R. LASIFARSHAT		25	ARCO IRIS	DES. REPRODUC	3000	
26-Mar	RIO OLIVIA		27	ARCO IRIS	DES. REPRODUC	3000	
07-Jun	LAG. ESCONDIDA		4000	ARCO IRIS	JUVENILES	20	
08-Jun	RIO MILNA		5000	ARCO IRIS	JUVENILES	20	
09-Jun	RIO MILNA		4000	ARCO IRIS	JUVENILES	20	
10-Jun	RIO MILNA		5100	ARCO IRIS	JUVENILES	20	
11-Jun	RIO MILNA		5200	ARCO IRIS	JUVENILES	20	
25-Jun	RIO CHICO		640	ARCO IRIS	JUVENILES	12	
02-Jul	RIO CHICO		800	ARCO IRIS	JUVENILES	12	
16-Jun	RIO CHICO		800	ARCO IRIS	JUVENILES	12	
							25642

DIRECCION DE PESCA Y ACUICULTURA

ANEXO XVI

SIEMBRA DE SALMONES 2000							
FECHA	LUGAR	T° DE AGUA	CANTIDAD	ESPECIE	ESTADO	PESO EN GRS.	TOTAL
25-Abr	RIO MILNA	4 C°	2800	ARCO IRIS	JUVENILES	5	
26-Abr	A. SUBIABRE	4 C°	2800	ARCO IRIS	JUVENILES	5	
06-May	EWANS NORTE	3 C°	250	ARCO IRIS	JUVENILES	80	
10-May	R. LARSIFARSHA	3 C°	4375	ARCO IRIS	JUVENILES	5	
20-May	R. LARSIFARSHA	3 C°	3400	ARCO IRIS	JUVENILES	5	
21-May	RIO VARELA	3 C°	1875	ARCO IRIS	JUVENILES	8	
25/05/00	RIO FUEGO	4 C°	275	ARCO IRIS	JUVENILES	80	
26/05/00	LAGUNA PALACI	3 C°	1300	ARCO IRIS	JUVENILES	80	
11/06/00	RIO CHICO	3 C°	440	ARCO IRIS	JUVENILES	80	
							17315



En el día de la fecha se habilito el presente libro,  
 fabricado sus 200 folios útiles, destinados al registro de  
 infractores de la pesca deportiva de Tierra del Fuego.  
 Asimismo se orientó a los infractores correspon-  
 diente a la temporada de pesca deportiva 1992/1993 Coste,  
 el día de Noviembre de 1992.

Vale los folios útiles

Lic. NORA C. de PRADO  
 Directora de Pesca y Acuicultura  
 Dirección General Recursos Naturales

Exp. N°	Nombre y Apellido	Domicilio	Acta N°
5948/92	Anibal Giancoli	Julio Benites 896 - Río Grande	Acta N° 0101
6079/92	Marcelo Luis Corcos	B. Argentina 1207 - Río Grande	Acta N° 0080
6083/92	José Marcelino Rosas	Entre Ríos 465 - Río Grande	Acta N° 0078
6078/92	Hector Celesto Orando	Baserra 669	Acta N° 0102
6.267/92	Rodríguez E. Orlando	B° San Vicente. Casa 15 - Ushuaia	Acta N° 0109
6.657/92	Daniel Ceston	Entre Ríos 11 Casa 45 - Río Grande	Acta N° 0082
6.631/92	Juan Guillermo Cerda	María Auxiliadora 515 - Río Grande	Acta N° 0094
6.084/92	Carlos Alberto Bustos	María Auxiliadora 659 - Río Grande	Acta N° 0078
6320/92	Juan Carlos Cabrera	B° San Salvador Casa 81 - Ushuaia	Acta N° 008
6867/92	Rubén Oliver Soto	Tuzigui Pasquet 639 - Ushuaia	Acta N°
6656/92	Edgardo Serie	Coytizaola 546 - Río Grande	Acta N° 0080
6628/92	Mario González	La Lanterna 155	Acta N° 025
7.707/93	DIEGO ALVARADO -	Monte Gallinero Tiro 28 B. USA.	Acta N° 00
7.708/93	DANIEL MANDOLINI -	25 de Mayo 1478 - Río Grande.	Acta N° 00
7.709/93	Juan José Cornejo	Perito Moreno N° 722 - Río Grande	Acta N° 00
7.793/93	GUSTAVO CORONEL -	Intervu XI - Casa 16 - Río Grande.	Acta N° 130
7.815/93	MARCELINO ROSA -	Entre Ríos 465 - Río Grande -	Acta N° 130
7.896/93	EDGARDO MARIANI	ANDRADO 506 - USHUAIA.	Acta N° 00
7.897/93	DIEGO NOTTER -	Harquingón 50 - USHUAIA -	Acta N° 201
8925/93	MARTA SERIO	Rosales 867 - Río Grande	Acta N° 101
7895/93	ESTERAN QULL	Don Bosco 2600 Mar del Plata	Acta N° 004
1483/94	Rolando Chaipul	Soneira 1035 - Río Grande	Acta Circunstancia
1972/94	Alvear Díaz Soldivia	Thorne 882 - Río Grande	Acta N° 103
1971/94	Patricia Almonacid	Kawin 581 - Río Grande	Acta Circunstancia
1970/94	Mariano Coldutti		Acta Circunstancia
1969/94	Daniel Alejandro Estaurino	María Auxiliadora 936 - Río Grande	Acta Circunstancia
1973/94	Juan Federico Rossich	Pionero Fueguino 333 - Río Grande	Acta Circunstancia
1974/94	Saturnino Sánchez	Luisa Rosco 257. 1° A. Río Grande	Acta Circunstancia

167

FOLIO 2

Asunto	Disposición N°	Grado	Fecha
Inf. Art 2°	DRNN° 40/92 - Dejar sin efecto		
Inf. Art 2°	DRNN° 41/92 - Dejar sin efecto	ARCHIVO	14 OCT 1999
Inf. Art 2°	DRNN° 42/92 - Dejar sin efecto	ARCHIVO	14 OCT 1999
Art 28 inf.	DRNN° 44/92 - Dejar sin efecto		
Inf. Art 2°	DRNN° 45/92 - Dejar sin efecto		
Inf. Art 22	DRNN° 47/92 - Aplicar sanción	ARCHIVO	14 OCT 1999
Inf. Art 22	DRNN° 48/92 - Aplicar sanción	ARCHIVO	14 OCT 1999
Inf. Art 22	DRNN° 49/92 - Aplicar sanción	ARCHIVO	14 OCT 1999
Inf. Art 3°	DRNN° 46/92 - Dejar sin efecto		
Inf. Art 22	DRNN° 69/93 - Dejar sin efecto		
Inf. Art 22	D.G.R.N. N° 104/93 - Aplicar sanción	ARCHIVO	14 OCT 1999
Inf. Art 22	D.G.R.N. N° 105/93 - Aplicar sanción	ARCHIVO	14 OCT 1999
INF. ART 3°	D.G.R.N. N° 208/93 - Aplicar sanción	ARCHIVO	14 OCT 1999
INF. ART 3°	D.G.R.N. N° 206/93 - Aplicar sanción	ARCHIVO GENERAL	5-1-95
Inf. Art 3°	D.G.R.N. N° 207/93 - Aplicar sanción	ARCHIVO	14 OCT 1999
INF. ART 22°	D.G.R.N. N° 218/93 - Dejar sin efecto	ARCHIVO GENERAL	5-1-95
INF. ART 22°	D.G.R.N. N° 217/93 - Aplicar sanción	ARCHIVO	14 OCT 1999
INF. ART 2°	D.G.R.N. N° 219/93 - Aplicar sanción	ARCHIVO -	14 OCT 1999
INF. ART 2°	D.G.R.N. N° 216/93 - Aplicar sanción	ARCHIVO GENERAL	5-1-95
INF. ART 22°	D.G.R.N. N° 246/93 - Dejar sin efecto	ARCHIVO GENERAL	5-1-95
INF. ART 5°	D.G.R.N. N° 15/94 - Dejar sin efecto	ARCHIVO GENERAL	5-1-95
INF. ART 22°	D.G.R.N. N° 16/94 - Aplicar sanción		
INF. ART 22°	D.G.R.N. N° 27/94 - Aplicar sanción	ARCHIVO GENERAL	5-1-95
INF. ART 22°	D.G.R.N. N° 22/94 - Aplicar sanción	ARCHIVO	14 OCT 1999
INF. ART 22°	D.G.R.N. N° 21/94 - Aplicar sanción	ARCHIVO GENERAL	5-1-95
INF. ART 22°	D.G.R.N. N° 25/94 - Aplicar sanción	ARCHIVO	14 OCT 1999
INF. ART 22°	D.G.R.N. N° 23/94 - Aplicar sanción	ARCHIVO	14-OCT-99
INF. ART 22°	D.G.R.N. N° 24/94 - Aplicar sanción	ARCHIVO	14-OCT-99
INF. ART 22°	D.G.R.N. N° 26/94 - Aplicar sanción	ARCHIVO	14 OCT 1999

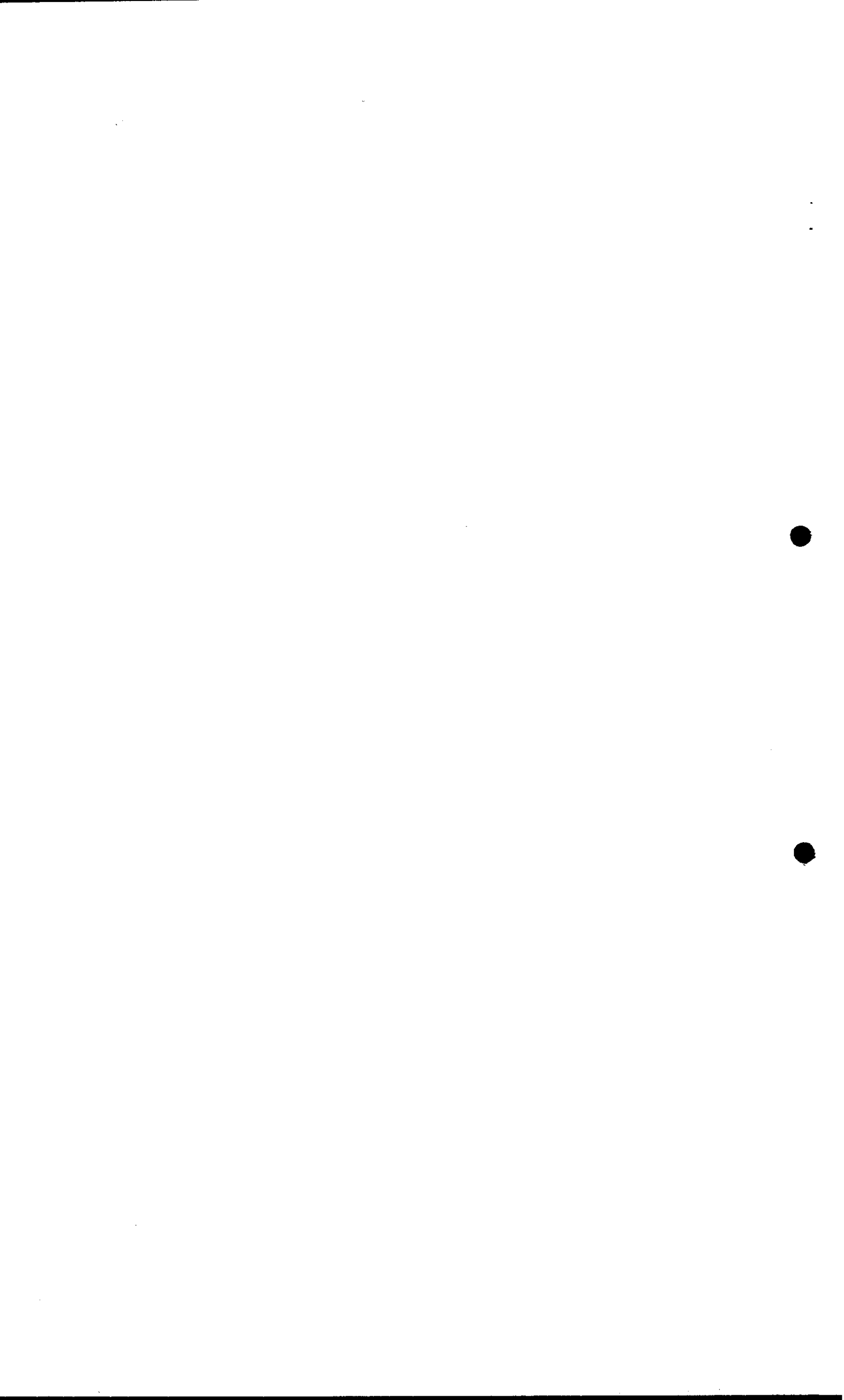



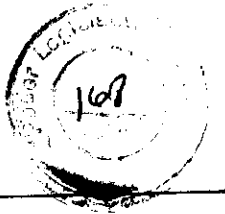

Exp. N°	Nombre y Apellido	Domicilio	Actas
1810/94	Pedro Cárcamo	Angela Vallesse 940. Río Gde.	Acta N° 107
1967/94	Abel Ibañez	B° 2 de Abril. 327. Río Gde.	Acta N° 135
8762/94	Ea. Marié Belchety y José Menéndez		Actas N° 136
9785/94	QUISPE, CRISTIAN	200 Simón Bolívar TIRA F DOTO 2	Acta N° 137
9786/94	QUISPE, HIPOLITO	500 Simón Bolívar TIRA F DOTO 2	Acta N° 138
208/95	JUAN CARLOS MARQUEZ	CIUDAD NORTE BS.AS	Acta N° 139
8995/94 X	GASPAR DIAZ	B° Espinosa 1000 140. Río Gde	Acta N° 140
98/95	ROQUE BENITEZ	GEOR VALDEZ N° 390. USUARIA	ACTA N° 141
199/95	SAN PIETRO PABLO	CASAS 318 USUARIA	ACTA N° 142
200/95	DIEGO BENITEZ	INTERV. XIII - CASA 56	ACTA N° 143
201/95	HERNANDO ALVAREZ	OBISPO 850 - RIO GDE	ACTA N° 144
207/95	JUAN CARLOS ARCANJO	TURKIA BASKET 262 USUARIA	ACTA N° 145
69/95	SAUL MENON	LE MARTIAL 850 - USUARIA	ACTA N° 146
9767/94 X	OSCAR ALARCON Y	PERITO MORENO 1478. RIO GDE	Acta N° 147
451/95	VENO NOBUTAKA	12 DE OCTUBRE 472	ACTA N° 148
453/95	FABIAN MIGUENZ	LOS ZARZOS 1478 USUARIA	ACTA N° 149
506/95	PABLO TORRES	SAN LUIS 2078 USUARIA	ACTA N° 150
670/95	MARIA FERNANDEZ	SAN SALVADOR P. D. (USU)	ACTA N° 151
621/95	MIGUEL ANGEL ORIS	DON P. 373 SANTA CRUZ	ACTA N° 152
669/95	SERGIO AGUILA X	INTERV XI - CASA 38 - RIO GDE	ACTA N° 153
938/95	JULIAN LONDERO	INTERV OLMO N° 864 - USUARIA	ACTA N° 154
1059/95	GIMENEZ, CARLOS ALBERTO	INTERV XIII CASA 74 - USUARIA	ACTA N° 155
1758/95	USALDO ATANIA	9 DE JULIO 1582 RIO GDE	ACTA N° 156
7038/95	SALUSTIANO SILAS Y	FAGUANO 1490 RIO GDE	ACTA N° 157
7030/95	VICTOR BARRA ALVAREZ	PSE VILLEGAS 1458 RIO GDE	ACTA N° 158
6788/95	JORGE OMAR ALI Y	SAN GALI Y SAN MARTIN	ACTA N° 159
7565/95	CARMEN Y ZUNIGA PEREZ	P. D. SANTA CRUZ	ACTA N° 160





XPTA N°	APELLIDO Y NOMBRE	DOMICILIO	OTRO
7506/95	SALAS, JOSE ELISEO	Brio. S. N. de Paul. base n° 64	ART. 22 INC.
42/96	LUDUEÑA, JUAN	VIEDMA 621 - RIO GRANDE	ART. 22 INC.
1395/96	GARRINO, José Efraín	seccion F Mac. 61 Parc. 6 B° Los Morros-Ush	ART. 22 Anexo
1358/96	OZAN, Mario	seccion F Mac. 2061 Parc. 7 B° Los Morros	ART. 22 Anexo
1147/96	BERG, MARIO	ARENALES 2692 - ARA DEL PLATA	ART. 22° Tucumán
1148/96	SUAREZ, CARLOS	CADRIEL 4451 - ARA DEL PLATA	ART. 22° Tucumán
1361/96	CERRICHO, FERNANDO	Comandantes 928 - Rio Grande	Art. 22° Tucumán
1363/96	BALLINO, GUSTAVO	Isla Trinidad 376 - Rio Grande	Art. 22° Tucumán
1550/96	KAUS, CARLOS	AVANON 1061 - 1° A° RIO GRANDE	Art. 22° Tucumán
1362/96	JUAZ, PATRICIO	Coto La Maria Bahety	Art. 22° Tucumán
1675/96	GUZMAN OYARZO, CLAUDIO	FACUNDO QUIROGA 1739 - USHUAIA	ART. 2° AVENIDA
1676/96	VARGAS OYARZO, CARLOS	FACUNDO QUIROGA 1975 - USHUAIA	ART. 2° AVENIDA
1714/96	MAGNINI, LUIS A.	LINIERS 836 - 6° CAACRA II - RIO GRANDE	ART. 2° AVENIDA
1674/96	ROSEL MANILLA, GERONIMO	FACUNDO QUIROGA 1739 - USHUAIA	ART. 2° AVENIDA
2082/96	JORQUERA, JOSE ENRIQUE	PUERTO ELIZABETH 1367 - OJIBLIA	ART. 6° - DIF. D.A.
2083/96	BUSTOS, JUAN OMAR	GOB. GOMEZ 791 - USHUAIA	ART. 2° AVENIDA
2085/96	CHOROLQUE, MANUEL D.	1° ARGENTINA N° 296 - USHUAIA	
2240/96	LINDOMAN, J. AGUSTIN (COT. ARGENTINA)	MACKINLAY N° 557 - RIO GRANDE	ART. 20° AVENIDA
6788/95	Alf. Jorge Oscar	Spirididi y San Martin - Rio Grande	Art. 22° Tucumán
4465/96	LOPEZ, MARIA BEATRIZ	T. E. A. C. - CAR. N° 5 - TOCUMÁN	Art. 22° Tucumán
2084/96	ALACAN, JOSE	LEONARDO N° 159 - OJIBLIA	
5224/96	TRANSILLOIS, CARLOS	BURGOS N° 264 - OJIBLIA	
6275/96	DIAZ, CARLOS	AV. LEONARDO N° 819 - RIO GRANDE	
6281/96	CANCAMO, JUAN CARLOS	LEONARDO N° 386 - RIO GRANDE	
6273/96	MANQUEZ, MARIO	PONTO MARIN N° 751 - RIO GRANDE	
6274/96	RICHTER, ADOLFO GUILLELMO	TORN. NORO. 112 - RIO GRANDE	
6282/96	SALCEDO, GUSTAVO	Oliva 2343 - Pto. Madero	

Asunto	Disposición N°	Girado	Fecha
Inf. Art. 2° 6, 4°	64/94 D.G.R.N. Aplicar sanción	ARCHIVO	14 OCT 1999
Inf. Art. 2° 6, 4°	D.G.R.N. N° 62/94 Aplicar sanción	ARCHIVO	14 OCT 1999
sancionadas	D.G.R.N. N° 120/94 -		
13°	Dejar sin efecto	ARCHIVO GENERAL	5-1-95
DISP. N° 15/95	s/ Aplicar Sanción	ARCHIVO GENERAL	9-1-95
DISP. N° 20/95	s/ Aplicar Sanción	ARCHIVO GENERAL	9-1-95
DISP. N° 24/95	s/ Aplicar Sanción	ARCHIVO GENERAL	10-1-95
DISP. N° 27/95	s/ Aplicar Sanción	ARCHIVO GENERAL	10-1-95
DISP. N° 27/95	s/ Aplicar Sanción	ARCHIVO GENERAL	27-2-95
DISP. N° 16/95	s/ Aplicar Multa	ARCHIVO GENERAL	13-1-95
DISP. N° 15/95	s/ Aplicar Sanción	ARCHIVO GENERAL	20-1-95
DISP. N° 17/95	s/ Aplicar Multa	ARCHIVO GENERAL	27-2-95
DISP. N° 14/95	s/ Aplicar Sanción	ARCHIVO GENERAL	23-1-95
DISP. N° 3/95	s/ Aplicar Sanción	ARCHIVO GENERAL	12-1-95
DISP. N° 20/94	s/ Aplicar Multa	DIRECCION DE RENTAS	17-3-95
DISP. N° 27/95	s/ Aplicar Sanción	ARCHIVO GENERAL	24-1-95
DISP. N° 30/95	s/ Aplicar Multa	DIRECCION DE RENTAS	17-3-95
DISP. N° 21/95	s/ Aplicar Sanción	ARCHIVO GENERAL	26-1-95
DISP. N° 22/95	s/ Aplicar Multa	Subs. Economía Rentas	20/2/95
DISP. N° 24/95	s/ Aplicar Sanción	ARCHIVO GENERAL	20-6-95
DISP. N° 39/95	s/ Aplicar Multa	RENTAS	17-3-95
DISP. N° 43/95	s/ Aplicar Multa	ARCHIVO GENERAL	14-3-95
DISP. N° 46/95	s/ Aplicar Multa	DIRECCION DE RENTAS	24-3-95
DISP. N° 69/95	s/ Aplicar Queda	ARCHIVO GENERAL	31-03-95 (P. B. G. MULTA)
DISP. N° 500/95	s/ Aplicar Multa	MINISTERIO ECONOMIA	07-10-95 (EX. P. T. 7733/95 PRESOL. DE RENTAS)
DISP. N° 499/95	s/ Aplicar Multa	DIRECCION RENTAS	12-12-95 (Disp. 649/95 (P. B. G. Queda) -)
DISP. N° 506/95	s/ Aplicar Multa	M° ECONOMIA	18-12-95 (P. RESOL. DE RENTAS)
RESOL. M.E. N° 2607/95	s/ Apl. Multa	MINISTERIO ECONOMIA	28-11-95
RESOL. M.E. N° 2608/95	s/ Apl. Multa	MINISTERIO ECONOMIA	28-11-95 RENTAS

170

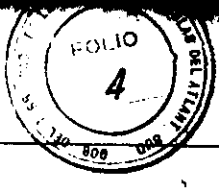

INFORMACION	DISP. D.G.R.U. N°	DESCRIPCION	GIRADO A:	FECHA
Dec. 24/95	RESOL. M.E. N° 2602/95	s/ aplicar apercibim.	ARCHIVO GENERAL	3-1-96
Dec. 24/95	DISP. D.G.R.U. N° 76/96	s/ aplicar multa	ARCHIVO GENERAL	1-2-96
Dec. 178/95	DISP. D.G.R.U. N° 123/96	s/ aplicar apercibim.	ARCHIVO GENERAL	22-3-96
Dec. 178/95	DISP. D.G.R.U. N° 122/96	s/ aplicar apercibim.	ARCHIVO GRAL.	26-3-96
	DISP. D.G.R.U. N° 112/96	s/ aplicar multa	RENTAS	20/6/96
	DISP. D.G.R.U. N° 113/96	s/ aplicar multa	RENTAS	20/6/96
Dec. 178/95	DISP. D.G.R.U. N° 121/96	s/ aplicar multa	Archivo Gral	8-4-96
Dec. 1788/95	DISP. D.G.R.U. N° 124/96	s/ aplicar apercib.	Archivo Gral	10-4-96
Dec. 1788/95	DISP. D.G.R.U. N° 129/96	s/ aplicar apercibim.	Archivo Gral	10-4-96
Dec. 1788/95	DISP. D.G.R.U. N° 135/96	s/ aplicar multa	ARCHIVO GRAL	9-8/-96
ART. 6° Ley 244 y ART. 6° D.G.R.U. N° 455/95	DISP. D.P. y A. N° 03/96	s/ aplicar multa	RENTAS	11-7-96
ART. 6° Ley 244 y ART. 6° D.G.R.U. N° 455/95	DISP. D.P. y A. N° 04/96	s/ aplicar multa	RENTAS	11-7-96
N° 121/95	DISP. D.P. y A. N° 15/96	s/ aplicar apercibim.	ARCHIVO GRAL.	15-5-96
ART. 6° Ley 244 y ART. 6° D.G.R.U. N° 455/95	DISP. D.P. y A. N° 16/96	s/ aplicar multa	RENTAS	29-5-96
N° 455/95	DISP. D.P. y A. N° 17/96	s/ aplicar multa	ARCHIVO GRAL.	16-5-96
ART. 6° Ley 244 y ART. 6° D.G.R.U. N° 455/95	DISP. D.P. y A. N° 18/96	s/ aplicar multa	ARCHIVO GRAL.	20-5-96
" " " " " " " "	DISP. D.P. y A. N° 20/96	s/ aplicar multa	RENTAS	29-5-96
1312/95	DISP. D.P. y A. N° 24/96	s/ aplicar multa	ARCHIVO GRAL	29-5-96
Dec. 244	DISP. D.P. y A. N° 201/96	s/ aplicar multa	RENTAS	13-07-96
Dec. 244	DISP. D.P. y A. N° 040/96	s/ aplicar multa	RENTAS	12-09-96
ART. 6° Ley 244 y ART. 6° D.G.R.U. N° 455/95	DISP. D.P. y A. N° 23/96	s/ aplicar multa	RENTAS	20-06-96
N° 244	DISP. D.P. y A. N° 046/96	s/ aplicar multa	MGEYS P/ Archivo	24-01-97
Dec. 1788/95	DISP. D.P. y A. N° 0645	s/ aplicar apercib.	Archivo	16/12/96
ART. 6° Ley 244 y ART. 6° D.G.R.U. N° 455/95	DISP. D.P. y A. N° 0625	s/ aplicar multa	RENTAS	28/01/97
Dec. 1788/95	DISP. D.P. y A. N° 065	s/ aplicar apercib.	MGEYS P/ Archivo	30/12/96
Dec. 1788/95	DISP. D.P. y A. N° 059/96	s/ aplicar apercib.	MGEYS P/ Archivo	10/12/96
Dec. 1788/95	DISP. D.P. y A. N° 066/96	s/ aplicar apercib.	MGEYS P/ Archivo	06-01-97
Dec. 1788/95	DISP. D.P. y A. N° 060/96	s/ aplicar apercib.	ARCHIVO GRAL.	04-12-96
1788/95	DISP. D.P. y A. N° 063	s/ aplicar multa	RENTAS	22/01/97

Here upon Parcialmente se lo dio a D.G.R.U. N° 206/95 to Funda

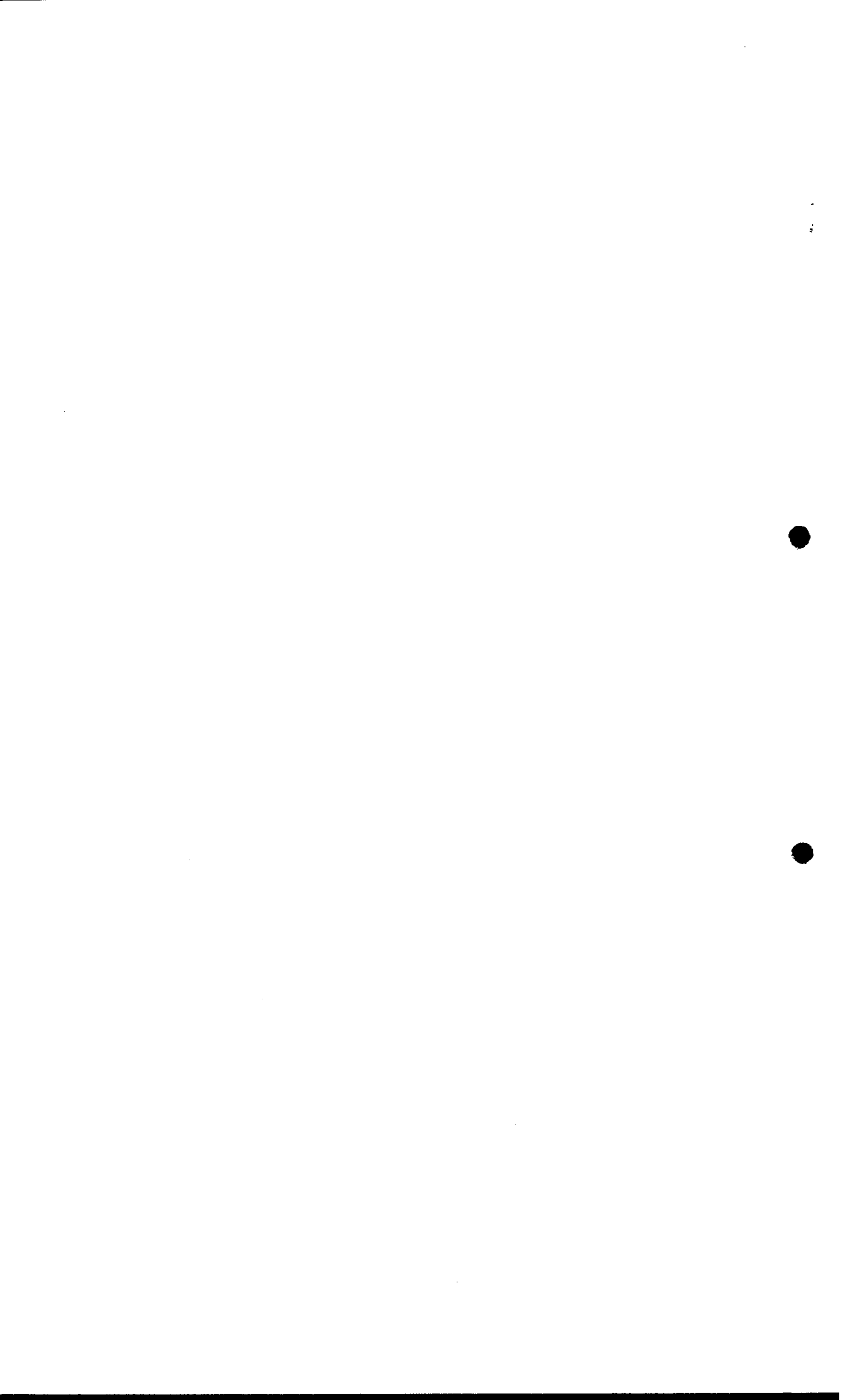

131



Especie	Número de M <sup>o</sup>	Censo 1:	Fecha
<i>Phalaena</i>	130689a	Orchinos	14/02/92
<i>Phalaena</i>	130689a	Orchinos	14/12/96
<i>Phalaena</i>	130689a	Orchinos	06-01-92
<i>Phalaena</i>	130689a	Orchinos	31/03/92

Expte N°	Apellido y Nombre	Domicilio	Fecha -
6229/96	MILROSA, MARIAS	CAMINO 2005 Rio Grande	1990. 28. 11
6113/96	JOLIVANEZ, Juan CARO	Rio Grande 652 - Durvilla	1990. 06. 10
6936/96	VALERIOS, Jorge	INTERVIU XII - Carr. 213 - Durvilla	1991. 22. 11
7247/96	STUARBEK, Jorge Miguel	Pais Montevideo 1207 Rio Grande	1991. 28. 11



# 8 P P . N UWA

172  
 FOLIO

008  
 008 LINEA

DISPOSICION	DISPOSICION N°	GIRADA:	FECHA:
<del>1788/95</del>	<del>DISP. D.P.A. N° 007/97 - aplicando multa</del>	RENTAS	24/04/97
DE 1788/95	DISP. D.P.A. N° 007/97 - aplicando multa	RENTAS	24/04/97
DE 1788/95	DISP. D.P.A. N° 008/97 - aplicando multa	RENTAS	24/04/97
DE 1788/95	DISP. D.P.A. N° 009/97 - aplicando multa	RENTAS	24/04/97
R.N. y A.H. N° 575/96	DISP. D.P.A. N° 012/97 aplicando multa	RENTAS	06/06/97
R.N. y A.H. N° 575/96	DISP. D.P.A. N° 013/97 aplicando multa	RENTAS	06/06/97
N. y A. H. N° 575/96	DISP. D.P.A. N° 036/97 aplicando multa	RENTAS	26-08-97
3013/97 ANEXO I (Paseo)	DISP. D.P.A. N° 064/97 aplicando multa	M.G.E. + S.P.	27-11-97
3043/97 ANEXO I (Folto)	DISP. D.P.A. N° 063/97 aplicando multa de \$ 40,00	ARCHIVO	22-06-98
		(Pasado multa)	cl. 11/01/98

1.997

EXYTE N°	APELLIDO Y NOMBRE	DOMICILIO	TÉRMINOS
00591/97	TAMISARI, Fabio Mario	CAMPANA 2750. 2° PISO "B" Cap. Frol.	ART. 2° ANEXO D
00593/97	TOME, Jorge Luis	MIRALLA 3838 Cap. Frol.	ART. 2° ANEXO D
00594/97	BENASSI, Adolfo Alfredo	ROSECUBAS 3542 Cap. Frol.	ART. 2° ANEXO D
00595/97	MIRANDA, Julio Gregorio	RAMON FALCON 2137 Cap. Frol.	ART. 2° ANEXO D
02092/97	VALLEJOS, Desiderio	TRESO NDEL N° 238 R. Gde.	ART. 6° Res. S.R.
02093/97	WAINNBRIGHT, Edmon	ARTECHE N° 823 Río Gde.	ART. 6° Res. S.R.
2538/97	KOHAN, Fernando	Prefectura Normal 377 Río Grande	ART. 6° Res. S.R.
8593/97	BARRIONUEVO, Diego	640 Vll. Tiro 6 B, 1° Piso Dpto B Uff.	Dist. 1° Dto. II Río Grande
8498/97	TOLEDO, Víctor	ESTRADA N° 2330 Río GRANDE	Dist. 1° Dto. II de Concord
/			

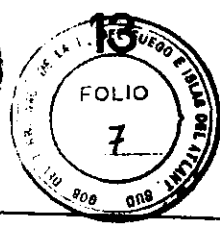

I. INERACION	DISPOSICION N°	GIRADO A:	FECHA
Df 3043/94, Res. Dep. 244	Df SP. DPA N° 002/98 de foudor en efecto al Cate de ci hoc. e la Rep. Pesca dep. d° 959	MGEYS P/ ARCHIVO	16-III-98
Df 300/97	Res. SRUYAH N° 021/98 no instruye Remoario	MGEYS P/ ARCHIVO	16-III-98 NOTA DPA 072/98
Df 300/97	Res. SRUYAH N° 023/98 no a la ins. instruye Remoario	ARCHIVO	13-03-98 NOTA 064/98
Df 300/97	Res. SRUYAH N° 020/98 no a la instruye Remoario	MGEYS P/ ARCHIVO	16/III/98 NOTA DPA N° 074/98
Df 3043/94, Df 300/97	Res. SRUYAH N° 027/98 no a la instruye Remoario	MGEYS P/ ARCHIVO	12/III/98 NOTA DPA N° 063/98
Df 300/97	Res. SRUYAH N° 024/98 no instruye Remoario	MGEYS P/ ARCHIVO	12/III/98 NOTA DPA N° 062/98
Df 300/97	Res. SRUYAH N° 025/98 no a la instruye Remoario	ARCHIVO	13-03-98 NOTA N° 065/98
Df 300/97	Res. SRUYAH N° 030/98 no instruye Remoario	MGEYS P/ ARCHIVO	24-03-98 NOTA DPA N° 086/98
Df 300/97	Res. SRUYAH N° 033/98 no instruye Remoario	ARCHIVO	26-03-98 NOTA 092/98
Df 300/97	Res. SRUYAH N° 034/98 no instruye Remoario	MGEYS P/ ARCHIVO	16/III/98 NOTA DPA 071/98

# AÑO 1.998

EXPRE AL	APPELLIDO Y MONARÍA	DOMICILIO	TERMINAL
9237/94.	Como de PESCA HAU TAPÉL Ea. "P. RETANCA" <sup>1</sup>	Ea LA RETANCA Rio GRANDE	Super. Ost. 153
8919/94.	RINCEL, Leonardo	Rivera Furguina 438	Super. Ost. 153
	DUI. 29.718.166	Rio Grande	
9264/94.	SABIO, Rodolfo Eugenio	Mogollona 1538	Super. Ost. 153
	DUI. 8.472.806		
8592/94.	MISERECINDO, Eduardo	Torre de 781	Super. Ost. 153
	DUI. 18.002.374		
9265/94.	FARIAS, Hugo Ernesto	Mogollona 1505	Super. Ost. 153
	DUI 12.532.268		
8249/94.	TAPIA, Práctico	Mogollona 1513	Super. Ost. 153
	DUI 12.929.552		
9077/94.	MASTROSA, Jorge	Refectorio Normal 264 R. G.	Super. Ost. 153
	DUI 11.655.900		
8948/94.	CAVAL, Gregorio	Aves 635	Super. Ost. 153
	DUI 75.180-		
8850/94.	VALDES, Rolando	Don Bosco 347	Super. Ost. 153
	DUI 11.515.429-ACM 957		
8495/94.	ROSAS, José Mercedes	Entre Rios 465	Super. Ost. 153

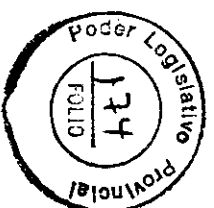

TRIPAS ACANDE	1105 R. B. Rosales. C/21	GIRODO A:	REGUA
10954	Resolución de 03/08 no interuye.	MGES. P/	16/III/98
	Numero	ARCHIVO	Nota N° 4. C/
			070/98
10955	Resolución de 03/08 no interuye.	ARCHIVO	03-04-98
	Numero		Nota 103/98
10958	Resolución N° 0306/98 no interuye	MGES P/	16/III/98
	Numero	ARCHIVO	Nota N° 4 A
			069/98
10959	Resolución de 03/08 no interuye	MGES P/	16/III/98
	Numero	ARCHIVO	Nota DP 4 A
			068/98
10985	Resolución de 03/08 no interuye	ARCHIVO	19-03-98
SENYAH. 00202	Numero		Nota 081/98
10986	Resolución de 03/98 inter. pondo. D. G. Rosales		16-07-98
	Numero		Nota 245/98
10987	Resolución de 03/98 inter. pondo. D. G. Rosales		16-07-98
	Numero		
10988	Resolución de 03/98 inter. pondo. D. G. Rosales		16-07-98
	Numero		
10989	Resolución de 03/98 inter. pondo. D. G. Rosales		16-07-98
	Numero		
10990	Resolución de 03/98 inter. pondo. D. G. Rosales		16-07-98
	Numero		
10991	Resolución de 03/98 inter. pondo. D. G. Rosales		16-07-98
	Numero		
10992	Resolución de 03/98 inter. pondo. D. G. Rosales		16-07-98
	Numero		
10993	Resolución de 03/98 inter. pondo. D. G. Rosales		16-07-98
	Numero		
10994	Resolución de 03/98 inter. pondo. D. G. Rosales		16-07-98
	Numero		
10995	Resolución de 03/98 inter. pondo. D. G. Rosales		16-07-98
	Numero		
10996	Resolución de 03/98 inter. pondo. D. G. Rosales		16-07-98
	Numero		
10997	Resolución de 03/98 inter. pondo. D. G. Rosales		16-07-98
	Numero		
10998	Resolución de 03/98 inter. pondo. D. G. Rosales		16-07-98
	Numero		
10999	Resolución de 03/98 inter. pondo. D. G. Rosales		16-07-98
	Numero		

EXP. N°	APELLIDO Y NOMBRE	DOMICILIO	TEMA
8496/94	AMERI, Ignacio DNI 27.853.978	Punta Rosco 948 Río Grande	Superior. Art 2º
8497/94	ULLOA, Cristian DNI 28.736.200	Punta Rosco 943, Puro 3 Dpto 4 Río Grande	Superior. Art 2º
8921/94	ULLOQUE, Humberto Daniel DNI 6.078.958	Pishana, Paquico 4233 Río Grande	Superior. Art 2º
8922/94	ROSSI, Oscar Luis DNI 11.744.682	Thoma 818 Río Grande	Superior. Art 2º
9266/94	PERALTA, Pedro Domingo DNI 23.383.822	Magallanes 1511 Osorno	Superior. Art 2º y Art. 6º
9236/94	DIAZ RAMOS, Emilio DNI 10.678.233	KUMIPAZZA USH.	Superior. Art 2º Nº 300/91
8122/94	ALDETE ALVAREZ, Roberto DNI 92.804.279	San Pedro de Atacama 1852 Río Grande	Superior. Art 2º
8250/94	TAPIA, Rodrigo DNI 18.929.554	Magallanes 1513 USH.	Art 1º
357/98	LOBASSO, Carlos DNI 29.581.363	INTEVU XV caso 5 USH.	Art 1º
358/98	SUÑIGA, Mario DNI 28.509.682	INTEVU XV caso 14 USH.	Art 1º

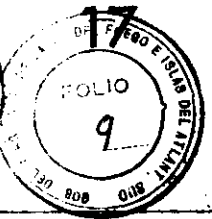

NÚMERO	ACTA	DISPOSICIÓN	RESOLUCIÓN N°	GIRADO A:	FECHA	
300/98	N° 1	Jud. Rec.	Res. SRNYAH. 040/98	no instruy. Amoris	ARCHIVO GRAL NOTA: 190/98 BIS D.P.A.	15/05/98
300/98	244		Res. SRNYAH. 039/98	no instruy. Amoris	MGEYS P/ ARCHIVO	19-03-98
300/98		893 labrad	Res. SRNYAH. 110/98	aplicando multa de \$400,00 (07-05-98)	D.G. Rentas Certif. de deudo	16-07-98 c/NOTA D.P.A. 244/98
300/98		993-30/3/98	15/04/98 orig. Res. 081/98	instruy. Amoris	Archivos:	22/06/98
300/98			29/5/98 orig. Res. 137/98	aplicando multa de \$200 =	Pago multa:	NOTA 222/98
300/98		991-30/3/98	15/4/98 Res. 082/98	instruy. Amoris	Archivo Gral	24-08-98
300/98			Res. 187/98	re aplica multa \$200		NOTA 291/98
300/98			ABONO la multa	19-08-98		
300/98		992-30/3/98	15/4/98 Res. 080/98	instruy. Amoris		
300/98			no existe tal persona	N° de documento falso.		
300/98		895-10/4/98	11/05 orig. Res. SRNYAH. 118/98	aplicando multa de \$200,00 (PAGO: 15/05/98)	ARCHIVO GRAL NOTA: N°	09-06-98 209/98
300/98		896-10/4/98	11/05 orig. Res. SRNYAH. 114/98	aplicando multa de \$120,00 (PAGO: 18/05/98)	ARCHIVO GRAL NOTA: N°	09-06-98 210/98
300/98		897-10/4/98	11/05 orig. Res. SRNYAH. 116/98	aplicando multa de \$200 (PAGO: 15/05/98)	ARCHIVO GRAL NOTA: N°	09-06-98 211/98
300/98		898-10/4/98	11/05/98 orig. Res. SRNYAH. 117/98	aplic. multa de \$400 (morabono) Por Res. 173/98 re Certif. de deudo	D.G. Rentas NOTA 259/98	28-07-98

EXP. N°	APELLIDO Y NOMBRE	DOMICILIO	INTERVENCIÓN
1109/98	METZ, Miguel Angel DNI: 16.190.371	Riacho Grande 1518 R. Gde.	Art. 1° de la Ley 17.334
1110/98	ALBERTI, Fomio DNI 21.513.100	Riacho Grande 716 R. Gde.	Art. 1° de la Ley 17.334 y Art. 17° de la Ley 17.334
2072/98	VELEZ, Roman C.I.N.: 12.632.488	C. Reyes 2748 USHUAIA	ART. 1° de la Ley 17.334 ART. 1° de la Ley 17.334
2125/98	ULLOA, Francisco DNI 22.453.983	Rivadavia 1429 R. Gde.	Art. 22° de la Ley 17.334 Art. 6° de la Ley 17.334
2126/98	VILLEGAS, Juan DNI 16.102.657	Riacho Grande 518 R. Gde.	Art. 1° de la Ley 17.334 Art. 17° de la Ley 17.334
2127/98	PEREZ, Juan Carlos DNI 92.529.534	Riacho Grande 422 R. Gde.	Art. 1° de la Ley 17.334 Art. 17° de la Ley 17.334
2244/98	MAUMARY, Victor DNI: 13.797.090	Riacho Grande 1429 R. Gde.	Art. 1° de la Ley 17.334 Art. 17° de la Ley 17.334
2245/98	BAZAN, Walter DNI: 20.368.392	Riacho Grande 3253 R. Gde.	Art. 1° de la Ley 17.334 Art. 17° de la Ley 17.334
2246/98	MAUMARY, Victor DNI: 16.024.165	HERRERA 1912 R. Gde.	Art. 1° de la Ley 17.334 Art. 17° de la Ley 17.334
2247/98	DEGIUSTI, Oscar DNI: 16.867.313	Riacho Grande 3625 R. Gde.	Art. 1° de la Ley 17.334 Art. 17° de la Ley 17.334





EXP. N°	APELLIDO Y NOMBRE	DOMICILIO	DNI N°	ACTAN°
1407/98	GAMIN CHACON, Emiliano del Carmen	HONDURAS 459 Rta Grande	92.869.640	s/n lab...
7717/98	SOSA, Jorge Ricardo	B° San Vicente 654 ff	CI. 47096	s/n lab...
8010/98	Bahamonde Vilba, Juan Antonio	MARCAZAR SUR 234	12.189.836	s/n lab...
8011/98	Gallardo, Hernan	Rta Mayo 1128	92357 898	s/n lab...
<div style="position: absolute; top: 50%; left: 50%; transform: translate(-50%, -50%); opacity: 0.5;"> <p>... (faint mirrored text) ...</p> </div>				

1999



RESERVAS DE LA ADMINISTRACION				
PRESENTE	ART. 1º DEC. 3043/97	26/1/99	RES. S.N.U. y A. 405/99	
DESCARGO			APLICAR APERCIBIMIENTO	
PRESENTE	ART. 1º DEC. 3043/97	26/1/99	RES. S.N.U. y A. 400/99	D.G. REINTAS
DESCARGO			APLICAR MULTA. (\$200)	C/NOTA
				130/99
PRESENTE	ART. 1º DEC. 3043/97	8/02/99	RES. S.N.U. y A. 4. 032/99	
DESCARGO			APLICAR MULTA. (\$40)	
PRESENTE	ART. 1º DEC. 3043/97			
DESCARGO				
PRESENTE	ART. 1º DEC. 3043/97	15/06/99	RES. MEO y S	
DESCARGO			Nº 729/99 - APERCIBIMIENTO	
PRESENTE	ART. 1º DEC. 3043/97	26-Julio/99	RES. MEO	
DESCARGO			Nº 919/99 - MULTA	
PRESENTE	ART. 1º DEC. 3043/97	10/1/99	RES. Nº 075/99	ARCHIVO
DESCARGO			APLICAR APERCIBIMIENTO	GENERAL
PRESENTE	ART. 1º DEC. 3043/97	27/7/99	RES. Nº 95/99	ARCHIVO
DESCARGO			APLICAR APERCIBIMIENTO	GENERAL
PRESENTE	ART. 1º DEC. 3043/97	27/7/99	RES. Nº 089/99	ARCHIVO
DESCARGO			APLICAR APERCIBIMIENTO	GENERAL

EXP. N°	APELLIDO Y NOMBRE	DOMICILIO	DOCUMENTOS	ACTIVO
9062/99	CORDOBA, JULIO	CAMPAMENTO 5/25A	USHUAIA 205	902/99
		RIO GRANDE		
9063/99	ANGARAZ, MARTIN	ALFONSI NA STORN 862	28.474.963	202/99
		RIO GRANDE		
9221/99	MARTINEZ, SALVADOR	PR. AVELLANEDA 2287	21.616.301	203/99
		RIO GRANDE		
1310/99	BENITEZ, RUBEN CHIL	FRONDO OMBASA 1092	20.042.735	902/99
		USHUAIA		
1309/99	OJEDA, NENE	PIERREBENO GRANBUCH		901/99
1308/99	TALCANICO, JUAN DANIEL	INTEVUTIXE C.5	C.I. 38.895	900/99
		USHUAIA		
1311/99	ASIN, CLAUDIA	I DE LOS ESTADOS 833	17.480.891	903/99
		RIO GRANDE		
1927/99	COSTILLA HECTOR	MONTE COLLINERO - CASA	11.909.996	919/99
		48 - USHUAIA		
2015/99	ESPINOZA, SERGIO	SOLDADO AGUILA 2645	20.637.861	904/99
		USHUAIA		
2042/99	ARISONE, CARLOS	S. SALVADOR 115	12.659.685	907/99
		USHUAIA		



CONSEJERÍA

INTERACCION

ORIGEN:

GRADO 1:

RECIBIDA

Presento Descargo	ART. 1° DEC. 3043/97	28/2/99 APLICAR	ARCHIVO GRAL.
-------------------	----------------------	-----------------	---------------

NO Presento Descargo	ART. 1° Decreto 3043/97	7/3/99 APLICAR	APERCEBIMIENTO
----------------------	-------------------------	----------------	----------------

Presento Descargo	ART. 1° y 2° Decreto 3043/97	6/3/99 APLICAR	ARCHIVO GENERAL
-------------------	------------------------------	----------------	-----------------

Presento Descargo	ART 1° Decreto 3043/97	7/3/99 APLICAR	APERCEBIMIENTO
-------------------	------------------------	----------------	----------------

NO Presento Descargo	ART. 1° 3043/97	6/3/99 APLICAR	ARCHIVO GENERAL
----------------------	-----------------	----------------	-----------------

NO Presento Descargo	ART. 1° DEC. 3043/97	5/3/99 APLICAR	APERCEBIMIENTO
----------------------	----------------------	----------------	----------------

Presento Descargo	ART. 1° DEC. 3043/97	6/3/99 APERCEBIMIENTO APLICAR	ARCHIVO GENERAL
-------------------	----------------------	-------------------------------	-----------------

Presento Descargo	ART. 1° Decreto 3043/97	28/2/99 APERCEBIMIENTO APLICAR	
-------------------	-------------------------	--------------------------------	--

Presento Descargo	ART. 1° Decreto 3043/97	4/3/99 APERCEBIMIENTO APLICAR	ARCHIVO GENERAL
-------------------	-------------------------	-------------------------------	-----------------

EXP. No.	APELLIDO Y NOMBRE	DOMICILIO LEGAL	DNI	ACTIVACION
02006/99	Rinoli, Carlos Francisco	Bo 245 VIV. T. 15 A DPTO. NE 5, USHUAIA	22.894.125	910/99
01873/99	Neima, Juan Carlos	Calle N. Saopáliz CALLE 20 1450	25.025.289	922/99
01824/99	COR, Gustavo Daniel	CAMPES 1053 USHUAIA	20.454.009	920/99
01872/99	RITA, Jorge Eduardo	640 VIV. TIBERTE N° 3 B USHUAIA	14.023.990	921/99
01869/99	MACAGNO, JOSE DAN	500 SEL ESTERCO 2433. USHUAIA	28.208.530	918/99
01863/99	CODONEL, CRISTIAN	TINEROPROCIA 308 USHUAIA	22.285.759	914/99
01867/99	SOSA, MARCELO	521 SEL ESTERCO 2433. USHUAIA	16.345.910	916/99
2019/99	Prieto, Gilberno	245 VIV. T 172 P.O. DPTO. 4, USHUAIA	22.208.522	908/99
2038/99	Robles, Miguel Valentin	ALEX 520	29.103.991	902/99

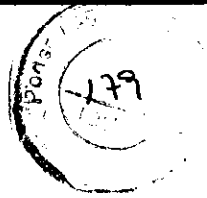

CATEGORIAS	MIRACCIÓN	ORIGINO:	GIRADO A:	FECHA
DESCARGO	Art. 1º Decreto	04-03-99 APLICAR	ARCHIVO	
DESCARGO	Prov. 3043/97	APERCIBIMIENTO	GENERAL	
DESCARGO	Art. 1º Decreto	06-03-99 APLICAR	ARCHIVO	
DESCARGO	Prov. 3043/97	APERCIBIMIENTO	GENERAL	
DESCARGO	Art. 1º Decreto	27-02-99 APLICAR	ARCHIVO	
DESCARGO	Prov. 3043/97	APERCIBIMIENTO	GENERAL	
DESCARGO	Art. 1º Decreto	07-03-99 APLICAR		
DESCARGO	Prov. 3043/97	APERCIBIMIENTO		
DESCARGO	ARTº 22 inc. a)	25/03/99 APLICAR		
DESCARGO		MULTA		
DESCARGO	ARTº 1º Decreto	04/04/99 APLICAR		
DESCARGO	3043/97	APERCIBIMIENTO		
DESCARGO	ART. 1º Decreto	04/04/99 APLICAR		
DESCARGO	3043/97	APERCIBIMIENTO		
DESCARGO	ART 1º DECRETO	28/03/99 APLICAR		
DESCARGO	Prov. 3043/97	APERCIBIMIENTO		
DESCARGO	ART. 1º Decreto	28/03/99 APLICAR		
DESCARGO	Prov. 3043/97	APERCIBIMIENTO		
DESCARGO	ARTº 6º Dec. 110 y SE	23/03/99 APLICAR		
DESCARGO	Nº 2116/98	MULTA		

EXP. No	Apellido y Nombre	Domicilio	Documento	Fecha
2037/99	M. J. J. J.	MER 696 - Ushuaia	30389619	9/11/99
1868/99	MARANO, Sofia MAYESA	SANTROS 960 ETERO 2433 - Ushuaia		9/17/99
2016/99	ESPINOZA, Evaristo	Bº 1ª CANTERA 2390 USHUAIA	41890021	9/05/99
1874/99	NEIRAN, Juan Carlos	FERRENTA 257 - Ushuaia	8516040	9/28/99
2658/99	CABOLLI, Pedro Hernán	HIPOLITO TRICAYEN 912 - Ushuaia	22039585	9/29/99
2794/99	MAUDEROUX, Gaston	- Ushuaia - SALTA 2590	22458606	9/37/99
2293/99	DELANCO, DANIEL	- Ushuaia - SALTA 2590	18295023	9/38/99
2654/99	Perez, Jose'	MARROS 242 SUP 3º Pº C - Ushuaia	92835833	9/32/99
2656/99	BUADAS, Juan Marcelo	Bº San Vicente CASA 124 - Ushuaia	25934226	9/35/99
2161/99	SOSA, Julia OSCAR	FRANCISCO QUIROGA 1213 - Ushuaia -	121263328	9/25/99



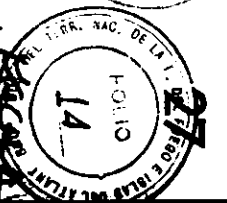
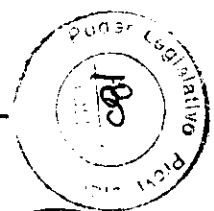

GIEN 10 A:

14

27

INFORME MEDIO

INSTRUCCION

ORDENALIO

ACT 1º ANEXO I

04/04/99 APLICAR

Decreto Prov. 3043/92

APRECIAMIENTO

ACT 1º ANEXO I

19/03/99 APLICAR

Decreto Prov. 3043/92

APRECIAMIENTO

ACT 1º ANEXO I

19/03/99 APLICAR

Decreto Prov. 3043/92

APRECIAMIENTO

ACT 1º ANEXO I

19/03/99 APLICAR

Decreto Prov. 3043/92

APRECIAMIENTO

ACT 1º ANEXO I

4/04/99 APLICAR

Decreto Prov. 3043/92

APRECIAMIENTO

ACT. 22 INC. I)

19/04/99 APLICAR

LEY 244

M/LTA

ACT. 22 INC. I)

11/04/99 APLICAR

LEY 244 y ACT. 1º

M/LTA

O. y S. P.

2/06/99

Res. 2116/98

ACT. 1º DECRETO

28/03/99 APLICAR

3043/92

APRECIAMIENTO

M. E. O. y

2/06/99

ACT. 22 INC. I)

11/04/99 APLICAR

y ACT. 1º de Res. 2116/98

M/LTA

M. E. O. y

2/06/99

S. P.

EYP. N°	APELLIDO Y NOMBRE	DOMICILIO	AVAL	OBSERVACIONES
2039/99	VIDELA, MARIANO	KAIFEN CASA 23 -USHUAIA-	24.019.446	Presente DESCARGO
2158/99	PITOSET, GABRIEL	INTE VU 14. CASA 54 -USHUAIA-	7.329.960	Presente DESCARGO
1875/99	GARCIA, CLAUDIA			
2795/99	ALBERTO R. NICOLI	PIONERO FUEGUINO 337 -RIO GRANDE-	12.397.499	NO Presente
3				
3483/99	Pedro SAUL BRIZUELA	HOSSAY N° 629 -RIO GRANDE-	12.649.229	NO Presente
3160/99	MARCELO OSCAR RECAVAREN	1° de JUNIO 280 -USHUAIA-	C.T. N° 81.409	Presente DESCARGO
2657/99	ALEXANDRO DANIEL GOMEZ.	Del Michay 537 -USHUAIA	29.652.380	Presente DESCARGO
3161/99	ALBO, JUAN MANUEL	SAN SALVADOR CASA 155 -USHUAIA-	30.251.498	Presente DESCARGO

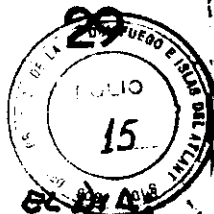

INFRACCION:

ORIGEN:

GRADO:

FECHA:

34/99	ART. 1° DECRETO 3043/97 Ley 244	28/03/99 APLICAR APERCIBIMIENTO	M.O. y S. P	2/06/99
30/99	ART. 55° LEY 244	26/03/99 APLICAR MULTA	M.E.O. y S.P.	2/06/99
41/99	ART. 22° INC. i) LEY 244 ART. 1° RES. 2116/98	11/04/99 APLICAR MULTA	M.E.O. y S. P.	2/06/99
26/99	ART. 6° RES 2116/98 LEY 244	13/03/99 APLICAR MULTA	M.E.O. y S. P.	2/06/99
s/n	ADA. 22 - DECRETO 1857/92	2/3/94. APLICAR MULTA	D.G.R.N. ARCHIVO	17/3/94 14-10-99
80/97	ACT. 1° DEL DECRETO 3043/97		ARCHIVO	14/10/99
199/95	ART. 18° LEY DE PESA	LLAMADO DE ATENCION	ARCHIVO	14 OCT 1995

Nº EXPTE.	APELLIDO Y NOMBRE	DOMICILIO	ANIL Nº	DESPEDIDA
2652/99	MAROTTO, JAVIER	SOLDADO LAGOS 2332 - USHUAIA -	29.652.419	Presente DESCARGO
2655/99	OTERO, CARLOS	PELÓN SUR P. PENTONAL 22 - USHUAIA -	7.815.698	NO Presente DESCARGO
3159/99	OSFALDO MARIO TEJERINA	- MONTE GALLINERO CASA Nº 45 - USHUAIA -	10.874.923	Presente DESCARGO
2160/99	SANCHEZ TANQUINI RENÉ	Bº LE MARTIAL 215 - USHUAIA -	8.162.019	Presente DESCARGO
1483/94	CHAPOUL, ROLANDO		92.813.987	No Presente DESCARGO
359/98	VARGAS, JOSE		16.728.671	No Presente DESCARGO
6897/9				
1684/95	ESTANCIA "DESPEDIDA"	TORNE 1558 Río GRANDE		Presente DESCARGO

FECHA

DESCRIPCION

ORIGEN

GRABADO

SCRIBA

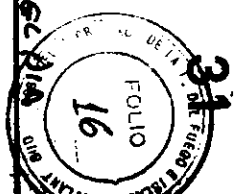
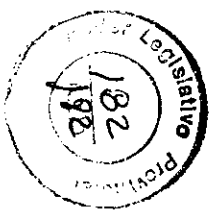

S/Nº

ART 3º y 4º Ley  
144

Apéndice

ARCHIVO

14 OCT 1999

S/Nº

Ley 244.

Nulo

ARCHIVO

14 OCT 1999

Ley 244

SUBSEC.

06-04-00

Ley 244

SUBSEC.

01-04-00

Ley 244

SUBSEC

11-04-00

Nº EXPTE	APELLIDO Y NOMBRE	DOMICILIO	VALOR	OBSERVACIONES
7439/94	PESQUERA DEL BENDÉ	Pecito Moreno 1618		
448/97	Loiacojo, Pereira, De la Vechia:			
	Loiacojo Fernando		22.406.497	
	Pereira Gustavo		20.581.698	
	De la Vechia J. Carlos		24.904.954	
13073 /99				
12604-99	GONZALEZ PENALDO			
13897-99	GORTAN DOMINGO			
3486 - 00	GONZALEZ HECTOR			
12604-99				